

- I** PIANO VETROCERAMICA - Istruzioni per l'uso
- D** ELEKTRO-GLASKERAMIKMULDE - Gebrauchsanweisung
- E** PLANO DE VIDRO DE CERAMICA - Manual de utilización
- F** TABLE VETROCERAMIQUE- Notice d'utilisation
- NL** GLASCERAMIEL PLAAT - Gebruiksaanwijzing
- P** PLANOVITRO-CERÂMICO - Manual do usuário
- GB** VITROCERAMIC HOB - User instructions
- CZ** VAŘÍČEK ZE SKLOKERAMIKY – Návod k použití
- DK** GLASKERAMISK KOGEPLADE – Brugervejledning
- FIN** LASI-KERAAMINEN KEITTOTASO – Käyttöohje
- GR** ΕΠΙΦΑΝΕΙΑ ΥΑΛΟΚΕΡΑΜΙΚΗ – ΟΔΗΓΙΕΣ ΓΙΑ ΤΗΝ ΧΡΗΣΗ
- H** KERÁMIAÜVEG ASZTAL – Használati utasítás
- N** KERAMISK TOPP – Bruksanvisning
- PL** PŁYTA CERAMICZNA – Instrukcja obsługi
- R** PLACA STICLACERAMICA – Manual de utilizare
- RUS** ПАНЕЛЬ ИЗ СТЕКЛОКЕРАМИКИ – ИНСТРУКЦИИ ПО ЭКСПЛУАТАЦИИ
- S** KERAMISK GLASHÄLL – Bruksanvisning
- UA** РОБОТА ПОВЕРХНІ – ІНСТРУКЦІЇ ПО ЕКСПЛУАТАЦІЇ
- SK** SKLOKERAMICKÁ VARNÁ DOSKA – NAVOD NA POUZITIE

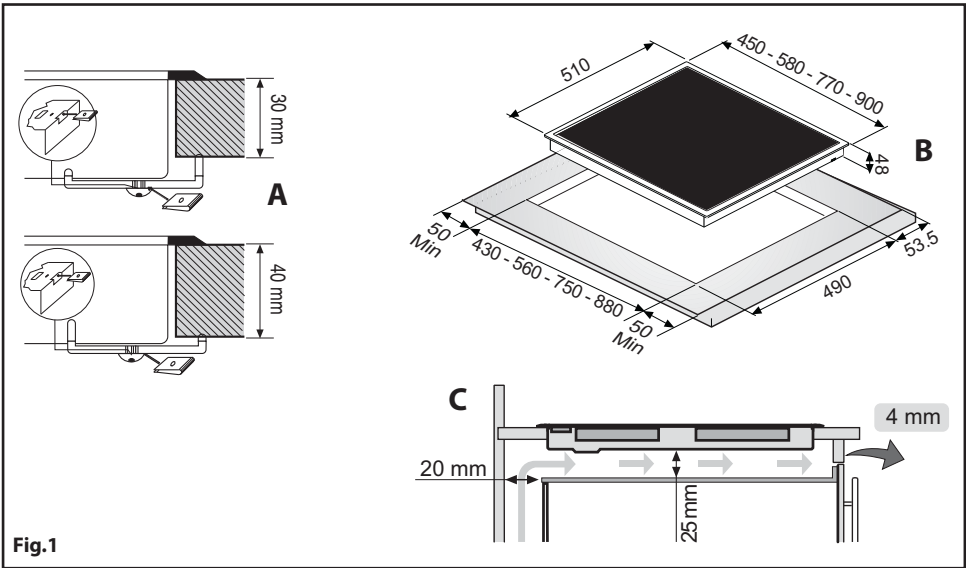
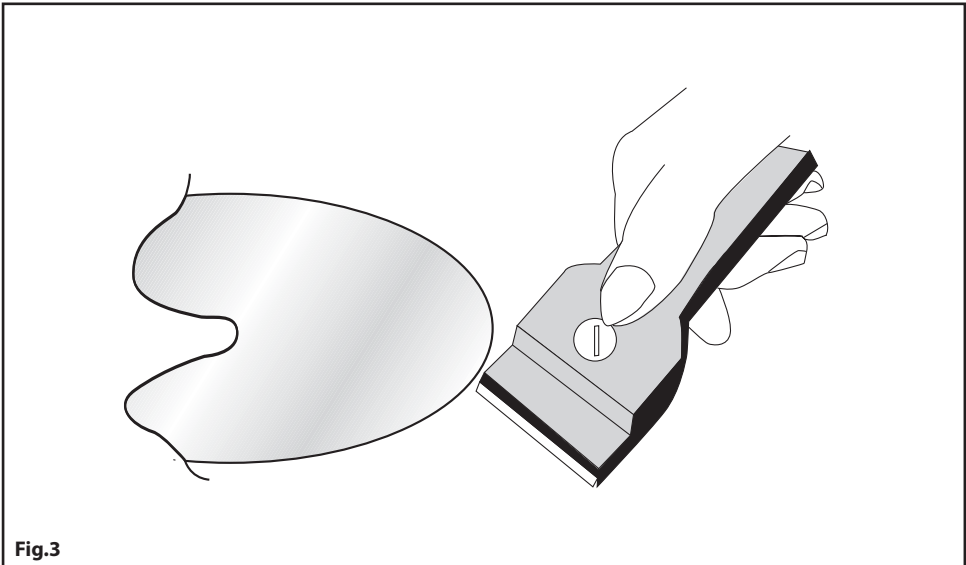
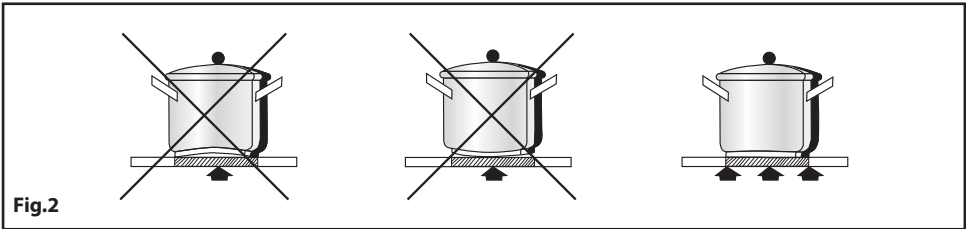
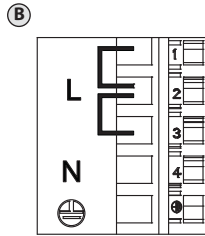
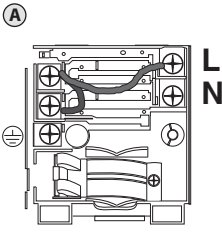

Fig.1



220-240V 1N ~ H05V2V2-F 3G



220-240V 2~ H05V2V2-F 3G

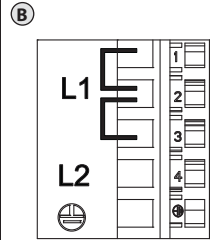
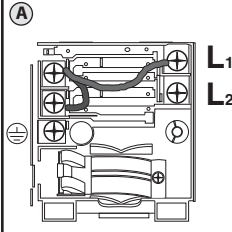

380-415V 2N~ H05V2V2-F 4G

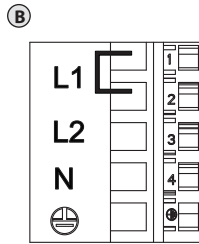
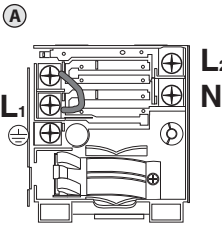

220-240V 3~ H05V2V2-F 4G

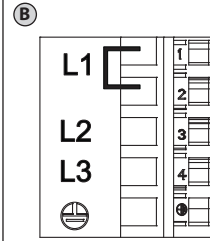
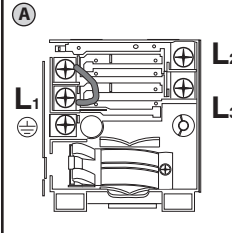

380-415V 3N~ H05V2V2-F 5G

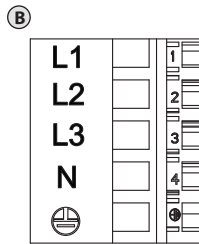
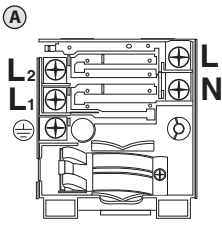

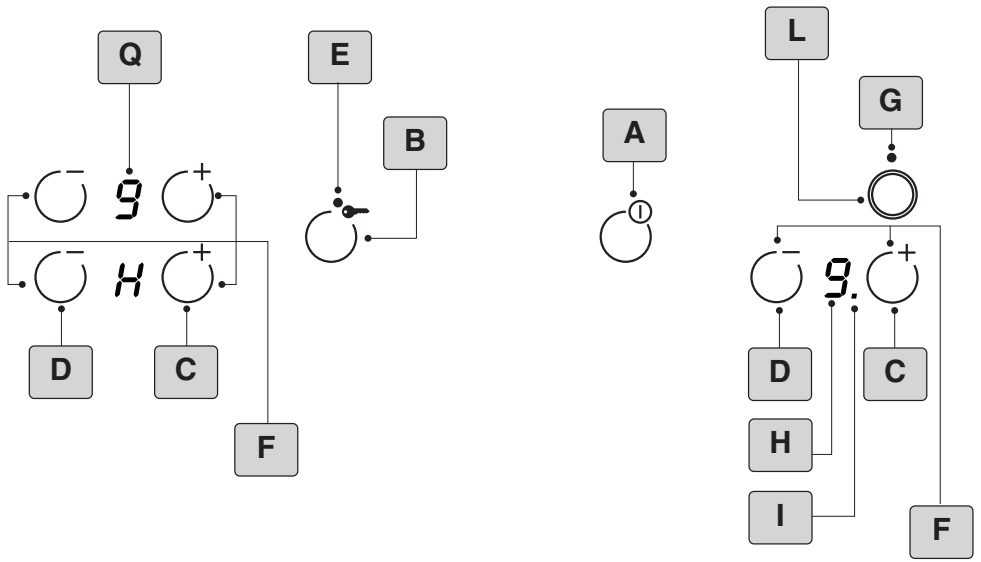

Fig.4

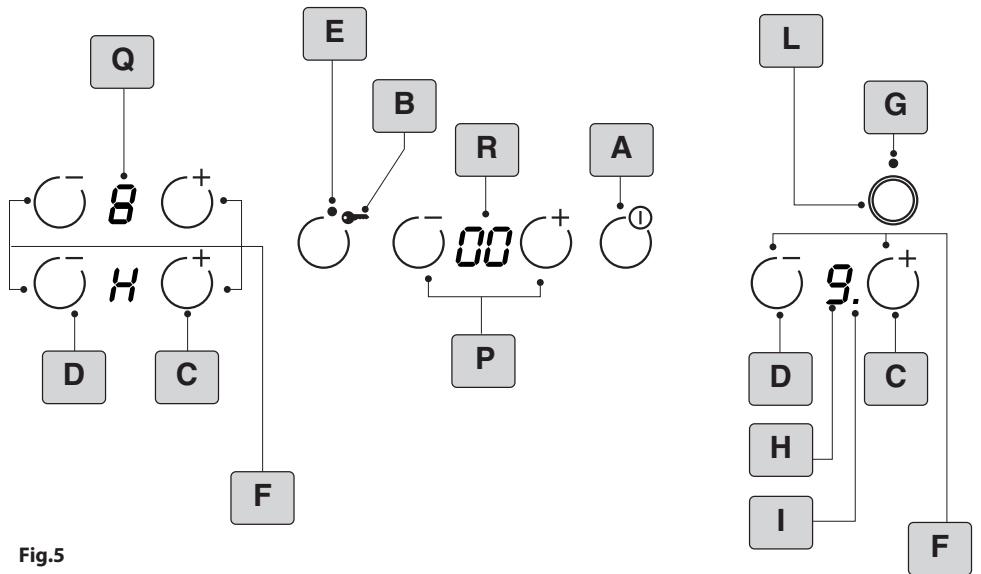
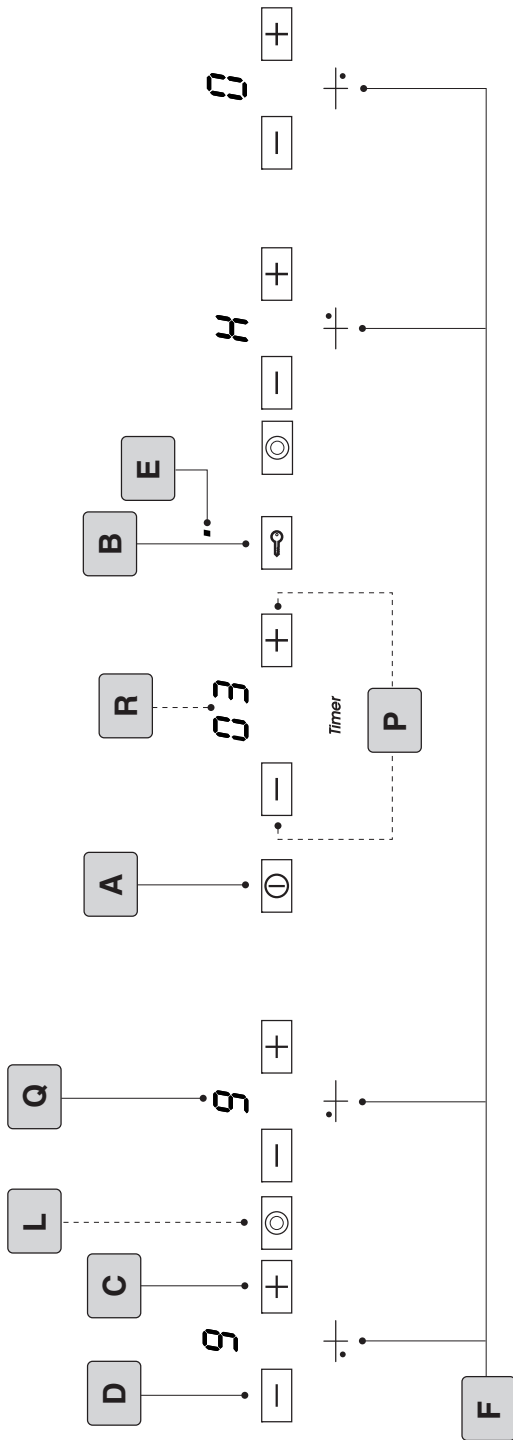

Fig.5

Fig.6



GENERALITA'

Leggere attentamente il contenuto del presente libretto in quanto fornisce importanti indicazioni riguardanti la sicurezza di installazione, d'uso e di manutenzione. Conservare il libretto per ogni ulteriore consultazione. Tutte le operazioni relative all'installazione/sostituzione (connessioni elettriche) devono essere effettuate da personale specializzato in conformità delle norme vigenti.

AVVERTENZE PER LA SICUREZZA

Si consigliano recipienti a fondo piatto dal diametro uguale o leggermente superiore a quello dell'area riscaldata. Non utilizzare recipienti con base ruvida, per evitare di graffiare la superficie termica del piano (Fig.2). Questo apparecchio non è adatto per l'uso da parte di bambini o persone che necessitano di supervisione. Fare attenzione che i bambini non giochino con l'apparecchio.

Prima di allacciare il modello alla rete elettrica:

- controllare la targa dati (posta nella parte inferiore dell'apparecchio) per accertarsi che la tensione e potenza siano corrispondenti a quella della rete e la presa di collegamento sia idonea. In caso di dubbio interpellare un elettricista qualificato.

Importante

- evitare le fuoriuscite di liquido, pertanto per bollire o riscaldare liquidi, ridurre l'alimentazione di calore.
 - non lasciare gli elementi riscaldanti accesi con pentole e padelle vuote oppure senza recipienti.
 - una volta terminato di cucinare, spegnere la relativa resistenza tramite il comando indicato in seguito.

Attenzione:

- **Non deve essere utilizzato un pulitore a vapore.**
 - **Se la superficie è incrinata, spegnere l'apparecchio per evitare l'eventualità di scosse elettriche.**
 - **Questo apparecchio non è destinato all'utilizzo da parte di bambini o persone che necessitano di supervisione.**
 - **Controllare che i bambini non giochino con l'apparecchio.**

Questo apparecchio è contrassegnato in conformità alla Direttiva Europea 2002/96/EC, Waste Electrical and Electronic Equipment (WEEE). Assicurandosi che questo prodotto sia smaltito in modo corretto, l'utente contribuisce a prevenire le potenziali conseguenze negative per l'ambiente e la salute.

Il simbolo  sul prodotto o sulla documentazione di accompagnamento indica che questo prodotto non deve essere trattato come rifiuto domestico ma deve essere consegnato presso l'idoneo punto di raccolta per il riciclaggio di apparecchiature elettriche ed elettroniche.

Disfarsene seguendo le normative locali per lo smaltimento dei rifiuti.

Per ulteriori informazioni sul trattamento, recupero e riciclaggio di questo prodotto, contattare l'idoneo ufficio locale, il servizio di raccolta dei rifiuti domestici o il negozio presso il quale il prodotto è stato acquistato.

ISTRUZIONI PER L'INSTALLAZIONE

Le presenti istruzioni sono rivolte ad un installatore specializzato e fungono da guida per l'installazione, la regolazione e la manutenzione in conformità delle leggi e delle norme vigenti.

Se un forno da incasso o qualsiasi altra apparecchiatura che genera calore deve essere montato direttamente sotto il piano di cottura in vetroceramica, È NECESSARIO CHE LA TALE APPARECCHIATURA (forno) E IL PIANO DI COTTURA IN VETROCERAMICA SIANO ADEGUATAMENTE ISOLATI, in modo tale che il calore generato dal forno, misurato sul lato destro del fondo del piano di cottura, non superi i 60°C. Il mancato rispetto di tale precauzione potrebbe determinare l'errato funzionamento del sistema TOUCHCONTROL.

• Posizionamento (Fig.1)

L'elettrodomestico è realizzato per essere incassato in un piano di lavoro, come illustrato nella figura specifica. Predisporre materiale sigillante lungo l'intero perimetro (dimensioni del taglio Fig.1B).

Bloccare l'elettrodomestico sul piano di lavoro mediante i 4 sostegni, tenendo presente lo spessore del piano di lavoro (Fig.1A). Se la parte inferiore dell'apparecchio, dopo l'installazione, è accessibile dalla parte inferiore del mobile è necessario montare un pannello separatore rispettando le distanze indicate (Fig.1C). Se si installa sotto un forno questo non è necessario.

• Connessioni elettriche

Prima di effettuare le connessioni elettriche assicurarsi che:

- il cavo elettrico della terra deve essere di 2 cm più lungo rispetto agli altri cavi;
 - le caratteristiche dell'impianto siano tali da soddisfare le indicazioni sulla targhetta identificativa applicata sulla parte inferiore del piano di lavoro;
 - l'impianto sia dotato di una messa a terra efficiente conforme alle norme e alle disposizioni di legge in vigore.
 La messa a terra è obbligatoria per legge.

Nel caso in cui l'elettrodomestico non sia dotato di cavo, utilizzare il tipo:

"H05V2V2-F" per potenza fino a 6400 Watt, la sezione del cavo deve essere minimo 2.5 mm², mentre per potenze superiori deve essere 4 mm²

In nessun punto il cavo deve raggiungere una temperatura di 50°C superiore alla temperatura ambiente.

L'apparecchio è destinato ad essere connesso permanentemente alla rete elettrica, per questo motivo è necessario interporre un interruttore omipolare, con un'apertura minima di 3mm fra i contatti, appropriato al carico indicato nella targhetta e conforme alle norme vigenti (il conduttore di terra giallo/verde non deve essere interrotto dal commutatore).

Terminata l'installazione dell'apparecchiatura, l'interruttore omipolare deve essere facilmente raggiungibile.

USO E MANUTENZIONE

• Manutenzione

Rimuovere eventuali residui di cibo e gocce di unto dalla superficie di cottura utilizzando lo speciale raschietto fornito su richiesta (Fig.3).

Pulire l'area riscaldata nel miglior modo possibile utilizzando

SIDOL, STAHLFIX o prodotti simili ed un panno-carta, quindi sciacquare con acqua e asciugare con un panno pulito.

Mediante lo speciale raschietto (opzionale) rimuovere immediatamente dall'area riscaldata di cottura frammenti di fogli di alluminio e materiale plastico scioltisi inavvertitamente o residui di zucchero o di cibi ad elevato contenuto di zucchero (Fig.3). In questo modo si evita ogni possibile danno alla superficie del piano.

In nessun caso si devono utilizzare spugnette abrasive o detergenti chimici irritanti quali spray per forno o smacchiatori.

• Uso

Utilizzare il sistema touch control relativo alla posizione corrispondente alle esigenze di cottura, tenendo presente che quanto maggiore è il numero, tanto più calore viene emanato.

• Funzionamento (fig.4-5-6)

A= Tasto **ON/OFF**

B= Tasto chiave

C= Tasto +

D= Tasto -

E= Spia **ON/OFF** tasto chiave

F= Tasto selezione zona cottura

G= Spia **ON/OFF** doppia zona cottura

I= Funzione Riscaldamento veloce attiva (**Heat up**)

L= Tasto selezione doppia zona

P= Tasti Timer (+ / -)

Q= Display zona cottura

R= Display Timer

In base al modello che si possiede alla prima accensione il piano di cottura potrebbe trovarsi in posizione di sicurezza, cioè la "Spia tasto chiave" (E) accesa.

Per utilizzare il piano è necessario tenere premuto il sensore E per 3 secondi fino allo spegnimento.

- L'apparecchio può essere acceso selezionando il sensore di avvio A. Uno zero appare su tutti i display per 10 secondi. Se non si effettua nessuna operazione entro i 10 sec. il piano si spegne.

- E' possibile accendere una piastra, selezionando i sensori "+" oppure "-" entro 10 secondi. Se si usa il sensore D, il display visualizza la selezione 9, se si usa il sensore C, il display visualizza la selezione 1.

- Effettuata questa operazione si possono scegliere le regolazioni di temperatura con i tasti "+", "0" o "-".

- La piastra può essere spenta selezionando "0" con il sensore D, dopo 3 secondi la zona di cottura si spegne.

E' anche possibile spegnere una piastra, selezionando contemporaneamente i sensori "+" e "-".

- Il piano può essere spento selezionando il sensore principale di avvio A. Se tutte le piastre sono selezionate sullo "0" il piano si spegne dopo 10 secondi.

- Nel caso in cui il piano è dotato di piastre con estensione l'accensione della seconda zona avverrà dopo aver verificato che:

- il led del tasto chiave B sia spento, altrimenti disinserirlo.

- Premere il tasto A per accendere il piano.

- Selezionare la piastra desiderata e regolare la potenza con i tasti "+", "0" o "-".

- Una volta regolata la potenza selezionare il tasto L per attivare la doppia zona.

- Per disattivare la doppia zona basta premere il tasto L.

- Nel caso in cui un oggetto viene posizionato sopra i comandi, il piano di cottura si porterà automaticamente in posizione **OFF**.

Quando si porta una piastra in posizione **OFF** e la temperatura della superficie del vetro è superiore a 50°C circa ci sarà una segnalazione luminosa "H" sul display della zona di cottura interessata.

- la funzione B blocca il funzionamento del piano nel momento della selezione. Es: se si attiva la funzione mentre il piano si trova con due zone accese il programma rimane bloccato anche se si tenta di accendere un'altra zona. La stessa cosa succede se l'apparecchio è spento e si attiva la funzione il piano non si accende.

Per attivarla o disattivarla bisogna tenere il dito sopra il sensore B per circa due secondi. La funzione è attiva quando la spia E è accesa.

Anche con il tasto chiave attivo, il tasto A funziona ugualmente.

Heat up (Riscaldamento veloce)

La funzione **Heat up** permette di avere la zona di cottura al massimo della temperatura per un certo periodo di tempo, dopodiché la temperatura scenderà ad un valore inferiore selezionato.

Per attivare la funzione **Heat up** selezionare la piastra premendo il tasto + fino a portarla alla posizione 9, premendo ancora il tasto, nel display (accanto al 9) apparirà per 5 sec. un punto decimale "." o la lettera "A", ciò significa che la funzione "Heat up" è attiva.

Entro i 5 secondi occorre selezionare il livello di potenza desiderato (fra 1 e 8). Se si seleziona la potenza 9, la funzione viene annullata. Per disattivare la funzione **Heat up** basta selezionare il tasto + e tenerlo premuto fino a portarlo alla posizione 9 e sul display scompare il punto decimale. Quando la funzione "Heat up" è attiva, è possibile incrementare il livello di temperatura precedentemente selezionato premendo il tasto (+).

Una volta che la zona di cottura sarà pervenuta alla temperatura selezionata, la funzione "Heat up" si disattiva automaticamente, emettendo un **BIP**.

La zona di cottura funzionerà stabilmente al livello di potenza impostato.

Timer (fig.5-6)

In base al modello che si possiede il vostro piano potrebbe essere provvisto della funzione **TIMER**.

Questa funzione permette di stabilire il tempo (da 00 a 99 minuti) per lo spegnimento automatico della zona cottura selezionata.

Funzionamento:

- Selezionando il tasto + o - della funzione P comparirà **00** sul display del timer.

- Usando i tasti "+" e "-" settare il tempo desiderato.

- Se il tasto + viene tenuto premuto per più di 2 sec. ci sarà un settaggio veloce.

- Selezionare la zona di cottura e impostare la temperatura desiderata da 1 a 9.

- Al termine del tempo programmato, il display P inizia ad emettere un segnale acustico e a lampeggiare.

Questa si disattiva toccando contemporaneamente i tasti + e - del display timer P.

- Se si desidera interrompere la funzione **TIMER** prima del tempo stabilito premere contemporaneamente i tasti + e -.

SI DECLINA OGNI RESPONSABILITA' PER EVENTUALI DANNI PROVOCATI DALLA INOSSERVANZA DELLE SUDDETTE AVVERTENZE

ALLGEMEINE INFORMATIONEN

Lesen Sie bitte aufmerksam den Inhalt der vorliegenden Betriebsanleitung, weil sie wichtige Hinweise über die Installation, den Gebrauch und die Wartung erteilt. Bewahren Sie die Betriebsanleitung zum späteren Nachschlagen auf. Alle mit der Installation/dem Austausch im Zusammenhang stehende Vorgänge (Stromanschlüsse) sind laut gültiger Vorschriften von Fachpersonal auszuführen.

SICHERHEITSWARNUNGEN

Es werden Behälter mit ebenem Boden mit einem Durchmesser, der gleich dem erhitzten Bereich oder etwas größer ist, empfohlen. Keine Behälter mit rauher Unterseite verwenden, damit die Heizfläche des Kochfelds nicht zerkratzt wird (Abb.2). Dieses Gerät ist nicht für Kinder oder Personen geeignet, die überwacht werden müssen. Darauf achten, daß Kinder nicht mit diesem Gerät spielen.

Vor Anschluss des Modells an die Stromversorgung:

- Überprüfen Sie das Typenschild (am unteren Teil des Gerätes), um sicher zu gehen, dass Spannung und Leistung mit der des Stromnetzes übereinstimmen und die Steckdose geeignet ist. Im Zweifelsfall ist ein qualifizierter Elektriker hinzuzuziehen.

Wichtig

- Vermeiden, daß Flüssigkeit überläuft; deshalb zum Kochen oder Erhitzen von Flüssigkeiten die Hitzezufuhr verringern.
 - Die Heizelemente nicht brennen lassen, wenn die Töpfe oder Pfannen leer oder nicht vorhanden sind.
 - Wenn das Kochen beendet ist, den zutreffenden Heizwiderstand anhand der nachstehend angegebenen Bedienung ausschalten.

Achtung:

- **ES DARF KEIN DAMPFREINIGUNGSGERÄT GEBRAUCHT WERDEN.**
 - **Falls die Oberfläche gesprungen ist, das Gerät ausschalten, um etwaige Stromschläge zu vermeiden.**
 - **Das Gerät ist nicht für den Gebrauch durch unbeaufsichtigte Kinder oder unfähige Personen konzipiert.**
 - **Achten Sie bitte darauf, dass Kinder nicht mit dem Gerät spielen.**

Dieses Gerät ist gemäß der EU-Richtlinie 2002/96/EC, Waste Electrical Electronic Equipment (WEEE) gekennzeichnet. Sorgen Sie bitte dafür, dass das Gerät korrekt entsorgt wird, der Benutzer trägt dazu bei, den potentiellen negativen Folgen für Umwelt und Gesundheit vorzubeugen.

Das auf dem Produkt oder auf den Begleitpapieren

befindliche Symbol  sagt aus, dass dieses Produkt nicht wie normaler Hausmüll behandelt werden darf, sondern dass es einer geeigneten Sammelstelle für das Recycling der elektrischen und elektronischen Geräteteile zugeführt werden muss. Entsorgen Sie bitte das Altgerät gemäß der lokalen Richtlinien. Für weitere Informationen hinsichtlich der Behandlung, der Wiederverwertung und des Recycling des Produkts wenden Sie sich bitte an die zuständige lokale Stelle, an die Sammelstelle für Hausmüll, oder an den Händler, bei dem Sie das Gerät erworben haben.

INSTALLATIONSANLEITUNG

Die vorliegenden Anweisungen sind für einen Fachinstallateur gedacht und dienen als Führer für die Installation, Einstellung und Wartung laut geltender Gesetze und Vorschriften.

Falls ein Einbaubackofen oder irgendein anderes, Hitze erzeugendes Gerät direkt unter dem Glasfaserkochfeld angebracht wird, MÜSSEN DIESES GERÄT (Backofen) UND DAS GLASFASERKOCHELD ZWECKENTSPRECHEND ISOLIERT SEIN, so daß die vom Backofen erzeugte, rechts hinten am Kochfeld gemessene Temperatur nicht mehr als 60°C beträgt. Die mangelnde Einhaltung dieser Vorsichtsmaßnahme könnte zu Fehlfunktionen des TOUCHCONTROL-Systems führen.

• Aufstellung (Abb.1)

Das Elektrogerät ist zur Einlassung in ein Arbeitsfeld konzipiert, wie in der zutreffenden Abbildung zu sehen ist. Längs des ganzen Umfangs (Schnittmaße Abb.1B) Isoliermaterial anbringen.

Das Elektrogerät anhand der mitgelieferten 4 Haltebügel am Arbeitsfeld befestigen und dabei die Dicke des Arbeitsfelds berücksichtigen (Abb.1A). Wenn das Unterteil des Geräts nach der Installation vom Unterteil des Schanks aus zugänglich ist, muss eine Trennwand eingebaut werden, unter Einhaltung der vorgeschriebenen Abstände (Abb.1C). Wenn die Installation hingegen unter einem Ofen erfolgt, ist dies nicht erforderlich.

• Stromanschlüsse

Vor der Verwirklichung der Stromanschlüsse folgendes sicherstellen:

- daß das Erdungskabel 2 cm länger als die anderen Kabel ist;
 - die Anlagenmerkmale derartig sind, daß sie den Angaben auf dem Typenschild entsprechen, das an der Unterseite des Arbeitsfeldes angebracht ist;
 - die Anlage über eine wirksame, den geltenden Vorschriften und Gesetzesbestimmungen entsprechende Erdung verfügt. Die Erdung ist laut Gesetz vorgeschrieben.

Sollte das Elektrogerät nicht mit einem Netzkabel ausgerüstet sein, ist ein Kabel folgendes Typs zu verwenden:

“H05V2V2-F” für eine Leistung bis zu 6400 Watt. Der Querschnitt des Kabels muss mindestens 2.5 mm² betragen, für höhere Leistungen jedoch 4 mm².

Das Kabel darf an keiner Stelle eine Temperatur erreichen, die die Raumtemperatur um 50°C übersteigt.

Das Gerät ist dazu bestimmt, permanent an die Netzleitung angeschlossen zu werden. Aus diesem Grunde ist zwischen Stromnetz und Gerät ein allpoliger, der auf dem Typenschild angegebenen Last und den einschlägigen Richtlinien entsprechender Schalter mit einer Mindestöffnung der Kontakte von 3 mm zu installieren. (Der gelb/grüne Erdleiter darf durch diesen Schalter nicht unterbrochen werden). Der allpolige Schalter muss nach erfolgter Installation des Gerätes leicht zugänglich sein.

GEBRAUCH UND WARTUNG

• Wartung

Eventuelle Speisereste und Fettspritzer mit dem auf Wunsch gelieferten, speziellen Schaber (Abb. 3) entfernen. Den erhitzten Bereich mit Hilfe von SIDOL, STAHLFIX oder anderen ähnlichen Produkten und einem Papiertuch sorgfältig reinigen, dann mit Wasser nachwischen und mit einem trockenen Tuch abtrocknen. Bruchstücke von Aluminiumfolie

und aus versehen zerschmolzenes Material aus Kunststoff oder Rückstände von Zucker oder Speisen mit hohem Zuckergehalt sofort mit Hilfe des auf Wunsch gelieferten Schabers entfernen (Abb.3). Auf diese Weise lassen sich etwaige Beschädigungen der Kochfläche vermeiden. Keinesfalls Scheuerschwämme oder angreifende chemische Backofensprays oder Fleckenentferner verwenden.

• **Gebrauch**

Das Touch control System ist gemäß der Stellung, die den Kochbedürfnissen entspricht, zu verwenden. Bitte beachten Sie: Je höher die Zahl ist, um so mehr Hitze wird ausgestrahlt.

• **Betriebsweise (Abb. 4-5-6)**

A= Taste **ON/OFF**

B= Taste Schlüssel

C= Taste +

D= Taste -

E= Kontrollleuchte **ON/OFF** der Schlüssel-Taste

F= Taste Kochzonen-Wahl

G= Kontrollleuchte **ON/OFF** der Doppel-Kochzone

I= Funktion Schnellheizen aktiv (**Heat up**)

L= Taste zur Wahl der Doppel-Kochzone

P= Tasten Timer (+ / -)

Q= Display Kochzone

R= Display Timer

Je nach dem erworbenen Modell könnte sich das Kochfeld bei der erstmaligen Inbetriebnahme noch auf Sicherheits-Einstellung befinden, d.h. die **"Kontrollleuchte der Schlüssel-Taste"** (**E**) ist eingeschaltet. Um das Kochfeld benutzen zu können, muss der Fühler **E** für 3 Sekunden (bis die Leuchte erlischt) gedrückt werden.

- Das Gerät kann über den Startsensoren **A** in Betrieb genommen werden. Auf allen Displays erscheint für 10 Sekunden die Anzeige "Eins Null". Erfolgt keine Eingabe, schaltet sich das Kochfeld nach 10 Sekunden aus.

- Eine Kochzone kann über die Sensoren "+" oder "-" innerhalb von 10 Sekunden eingeschaltet werden. Erfolgt die Bedienung über den Sensoren **D**, zeigt das Display die Einstellung **9** an, erfolgt die Bedienung über den Sensoren **C**, zeigt das Display die Einstellung **1** an.

- Nach Vornahme dieser Einstellung kann die Temperatur über die Tasten "+" oder "-" reguliert werden.

- Die Kochzone kann über die Anwahl der Einstellung "0" über den Sensoren **D** ausgeschaltet werden; sie schaltet sich nach 3 Sekunden ab.

Das Ausschalten einer Kochzone ist auch über die gleichzeitige Anwahl der Sensoren "+" und "-" möglich.

- Das Kochfeld kann mit Hilfe des Haupt-Startsensoren **A** ausgeschaltet werden. Wenn sich alle Kochzonen auf der Einstellung "0" befinden, schaltet sich das Kochfeld innerhalb von 10 Sekunden ab.

- Sollte das Kochfeld über erweiterbare Kochzonen verfügen, ist vor dem Einschalten der zweiten Zone sicherzustellen, dass: die Led der Schlüssel-Taste **B** ausgeschaltet ist; sollte dies nicht der Fall sein, ist diese von der Stromversorgung zu trennen.

- Drücken Sie die Taste **A** zum Einschalten des Kochfeldes.

- Wählen Sie die gewünschte Kochzone und regulieren Sie ihre Leistung über die Tasten "+" oder "-".

- Nach dem Einstellen der Leistung drücken Sie die Taste **L** zur Aktivierung der Doppel-Kochzone.

- Zum Ausschalten der Doppel-Kochzone genügt es, die Taste **L** zu drücken.

- Sollte ein Gegenstand auf den Schaltfeldern abgelegt werden, stellt sich das Kochfeld automatisch auf Position **OFF** ein.

Wird eine Kochzone auf Position **OFF** gestellt und die Temperatur der Glasoberfläche liegt bei über 50°, leuchtet ein Lichtsignal **"H"** auf dem Display der betreffenden Kochzone auf.

- Sobald die Funktion **B** angewählt wird, stoppt der Betrieb des Kochfeldes. Bsp.: Wird die Funktion aktiviert während das Kochfeld mit zwei eingeschalteten Kochzonen arbeitet, bleibt das Programm auch dann blockiert, wenn versucht wird, ein weiteres Kochfeld einzuschalten. Selbiges passiert, wenn das Gerät ausgeschaltet ist und die Funktion aktiviert wird; das Kochfeld schaltet sich nicht ein.

Zum Ein- oder Ausschalten der Kochzone muss der Sensor **B** für etwa zwei Sekunden gedrückt gehalten werden.

Die Funktion ist aktiviert, sobald sich die Kontrollleuchte **E** eingeschaltet hat.

Die Taste **A** funktioniert auch bei aktiver Schlüssel-Taste.

Heat up (Schnellheizen)

Mittels der Funktion **Heat up** können Sie die Kochzone über einen bestimmten Zeitraum auf maximaler Temperatur einschalten; im Anschluss daran wird die Temperatur auf einen ausgewählten, niedrigeren Wert gesenkt. Wählen Sie zur Aktivierung der Funktion **Heat up** die Kochzone aus; drücken Sie hierzu die Taste + solange, bis die Einstellung 9 erreicht ist. Bei nochmaligem Drücken erscheint im Display (neben der 9) für 5 Sekunden ein Dezimalpunkt "•" oder der Buchstabe **"A"**, was bedeutet, dass die Funktion **"Heat up"** aktiv ist.

Die gewünschte Leistungsstufe ist nun binnen 5 Sekunden einzustellen (von 1 bis 8). Bei Anwahl der Leistungsstufe 9, wird die Funktion annulliert.

Zur Deaktivierung der Funktion Heat up genügt es, die Taste + zu drücken und diese solange gedrückt zu halten, bis die Einstellung 9 erreicht ist und die Dezimalkommastelle auf dem Display verschwindet.

Ist die Funktion **"Heat up"** aktiv, kann eine zuvor angewählte Temperatur durch Drücken der Taste (+) erhöht werden. Hat die Kochzone die gewählte Temperatur erreicht, schaltet sich die Funktion **"Heat up"** automatisch aus und es ertönt ein **BIP**-Ton. Die Kochzone funktioniert weiter stabil auf der eingestellten Leistungsstufe.

Timer (Abb. 5-6)

Je nach Modell verfügt das Gerät über die Funktion **TIMER**. Diese Funktion erlaubt es, die Zeit (von 00 bis 99 Minuten) für das automatische Ausschalten der gewählten Kochzone einzustellen.

Betriebsweise:

- Durch Drücken der Tasten + oder - der Funktion **P** erscheint auf dem Timer-Display die Anzeige **00**.

- Die gewünschte Zeit kann über die Tasten "+" und "-" eingestellt werden.

- Wird die Taste + für mehr als 2 Sekunden gedrückt gehalten, erfolgt eine Schnell-Einstellung.

- Wählen Sie die Kochzone aus und stellen Sie die gewünschte Temperatur (von 1 bis 9) ein.

- Nach Ablauf der programmierten Zeit, beginnt das Display aufzublinden und ein akustisches Signal ertönt.

Zur Deaktivierung dieser Signale sind gleichzeitig die Tasten + und - des Timer-Displays **P** zu drücken.

- Die Funktion **TIMER** kann durch gleichzeitiges Drücken der Tasten + und - vorzeitig unterbrochen werden.

FÜR SCHÄDEN, DIE AUF DIE NICHTBEACHTUNG DER OBEN GENANNTEN ANWEISUNGEN ZURÜCKZUFÜHREN SIND, WIRD KEINERLEI VERANTWORTUNG ÜBERNOMMEN.

GENERALIDADES

Lea atentamente el contenido del presente manual porque brinda importantes indicaciones sobre la seguridad de instalación, de uso y de mantenimiento. Conserve el manual para una futura consulta. Todas las operaciones correspondientes a la instalación o a una sustitución (conexiones eléctricas) deben ser realizadas por personal especializado y según las normas vigentes.

ADVERTENCIAS PARA LA SEGURIDAD

Se aconsejan recipientes de fondo plano, de diámetro igual o ligeramente superior a la del área de calentamiento. No utilice recipientes de base rugosa que puedan rayar la superficie vitrocerámica (Fig.2).

Este aparato no es apto para ser usado por niños ó personas que precisen de supervisión. Estar atentos a que los niños no jueguen en el área del aparato.

Antes de conectar el modelo a la red eléctrica:

- verifique en la placa de datos técnicos (ubicada en la parte inferior del aparato) que la tensión y la potencia coincidan con las de la red y que la toma de conexión sea la adecuada. En caso de dudas, llame a un electricista especializado.

Importante

- evite el derramamiento de líquidos, por tanto para hervir o calentar líquidos, reduzca la alimentación del calor al punto necesario.

- no deje sobre los elementos calefactores cazuelas o sartenes vacías, ni tampoco elementos encendidos sin recipientes.

- Una vez terminado de cocinar, apague el elemento calefactor mediante el mando correspondiente.

Atención:

- **No se debe utilizar un aparato de limpieza a vapor**
 - **Si observa que la superficie está resquebrajada, apague inmediatamente el aparato, desconéctelo de la red, y avise inmediatamente al Servicio de Asistencia Técnica.**

- **El aparato no ha sido diseñado para ser utilizado por niños o personas incapaces sin vigilancia**

- **Controle que los niños no jueguen con el aparato**

Este aparato está fabricado en conformidad con la Norma Europea 2002/96/EC, Waste Electrical and Electronic Equipment (WEEE). Controlando que este producto sea eliminado de modo correcto, el usuario contribuye a prevenir consecuencias negativas para el ambiente y la salud.

El símbolo en el producto o en la documentación adjunta, indica que este producto no debe ser tratado como residuo doméstico sino que debe ser entregado a un punto de recolección para reciclar aparatos eléctricos y electrónicos. Elimínelo siguiendo las normas locales para la eliminación de desechos. Para mayor información sobre el tratamiento, recuperación o reciclaje de este producto, llame a la oficina local encargada, al servicio de recolección de desechos domésticos o al negocio en el cual ha comprado el producto.

INSTRUCCIONES PARA LA INSTALACION

Las presentes instrucciones están dirigidas a un instalador especializado y sirven de guía para una correcta instalación, regulación y mantenimiento en conformidad con las leyes y normas vigentes.

Si un horno de encastrar o cualquier otro aparato que genera calor debe ser montado directamente debajo de la Vitrocerámica, ES NECESARIO QUE TAL APARATO (Horno) Y LA VITRO QUEDEN ADECUADAMENTE AISLADOS, de modo que el calor generado por el horno (medido en la parte derecha-frontal del fondo de la Vitro), no supere los 60° C. La falta de tal precaución podría producir un mal funcionamiento del sistema TOUCHCONTROL.

• Posicionamiento (Fig.1)

Este electrodomestico ha sido realizado para ser encastrado en una encimera, tal y como ilustra la figura específica. Instalar el material aislante de la dotación a lo largo de todo el perímetro del orificio practicado para acoger la Placa (Fig.1B).

Fijar el aparato a la encimera mediante las 4 grapas, teniendo en cuenta el espesor de la encimera (Fig.1A). Si despues de la instalación se puede acceder a la parte inferior del aparato desde la parte inferior del mueble es necesario montar un panel separador respetando las distancias indicadas (Fig 1C). Si se instala debajo de un horno, esto no es necesario.

• Conexión eléctrica

Antes de efectuar la conexión eléctrica, asegurese que:

- el cable eléctrico correspondiente a la toma a tierra sea 2 cm más largo que los otros dos.

- Las características de la acometida y tendido se puedan corresponder con las necesidades indicadas en la placa de características del aparato.

- La instalación esté dotadas de la correspondiente toma a tierra, según normas y leyes vigentes.

La toma a tierra es obligatoria por ley.

Si el electrodoméstico no tuviera cable, utilice uno del tipo: **"H05V2V2-F"** si la potencia no supera los 6400 vatios; la sección mínima del cable debe ser de 2.5 mm², mientras que para potencias superiores debe ser de 4 mm²

En ningún punto el cable debe alcanzar una temperatura 50°C mayor que la temperatura ambiente.

El aparato está destinado a ser conectado en forma permanente a la red eléctrica, por ello, es necesario interponer un interruptor omnipolar, con una apertura mínima entre los contactos de 3 mm., apropiado para la carga indicada en la placa y conforme con las normas vigentes (el cable a tierra amarillo/verde no debe ser interrumpido por el conmutador).

Una vez finalizada la instalación del aparato, el interruptor omnipolar debe ser fácilmente accesible.

USO Y MANTENIMIENTO

• Mantenimiento

Limpie de eventuales residuos la superficie utilizando una rasqueta con hoja de afeitar (Fig.3). Limpie las zonas de calentamiento, usando productos comerciales (Sidol, Stahlfix, etc...) y un paño-papel de cocina, y enjuague y seque con un paño limpio. Los eventuales fragmentos de papel-aluminio o material plástico deben ser inmediatamente rascados y limpiados. Esto es también válido para restos de azúcar o

pasteles y otros con alto contenido de él. Así evitará posibles daños a la superficie vitrocerámica. En ningún caso se deben usar estropajos abrasivos o detergentes químicos irritantes, como sprays para horno o quitamanchas.

• **Uso**

Utilice el sistema TouchControl en el grado de escala de calentamiento según necesidad de la cocción, teniendo presente que cuanto mayor es el grado, más calor viene emanado por el elemento calefactor correspondiente.

• **Funcionamiento (fig. 4-5-6)**

A=Botón ENCENDIDO/APAGADO (**ON/OFF**)

B= Botón llave

C= Botón +

D= Botón -

E= Piloto **ON/OFF** botón llave

F= Botón de selección de la zona de cocción

G= Piloto **ON/OFF** zona de cocción doble

I= Función de Calentamiento veloz activada (**Heat up**)

L= Botón de selección de zona doble

P= Botones Temporizador (+ / -)

Q= Pantalla de zona de cocción

R= Pantalla del Temporizador

Según el modelo que se posee, en el momento del primer encendido, la encimera podría encontrarse en situación de seguridad, o sea, el " **Piloto botón llave** " (**E**) encendido. En ese caso, para utilizar la encimera es necesario mantener presionado el detector **E** durante 3 segundos hasta que se apague.

- El aparato se puede encender utilizando el detector de arranque **A**. En todas las pantallas aparece un cero durante 10 segundos. Si no se realiza ninguna operación durante 10 segundos, la encimera se apagará.

- Es posible encender una placa utilizando los detectores "+ " o "- " antes de los 10 segundos. Si se usa el detector **D**, en la pantalla se visualizará **9**, si se usa el detector **C**, en la pantalla se visualizará **1**.

- Una vez realizada esta operación, se puede modificar la temperatura con los botones "+ " o "- ".

- La placa se puede apagar seleccionando "0" con el detector **D**, después de 3 segundos, la zona de cocción se apagará.

También es posible apagar una placa utilizando simultáneamente los detectores "+ " y "- ".

- La encimera se puede apagar utilizando el detector principal de arranque **A**. Si todas las placas están en "0", la encimera se apagará después de 10 segundos.

- Si la encimera posee placas con extensión, el encendido de la segunda zona se producirá después de haber verificado que:

- el led del botón llave **B** está apagado, si no es así, apague.

- Presione el botón **A** para encender la encimera.

- Seleccione la placa deseada y regule la potencia con los botones "+ " o "- ".

- Una vez regulada la potencia, seleccione el botón **L** para activar la zona doble.

- Para desactivar la zona doble basta presionar el botón **L**.

- Si se coloca un objeto sobre los mandos, la encimera automáticamente pasará a la posición **OFF**.

Cuando una placa pasa a la posición **OFF** y la temperatura de la superficie del vidrio es superior a los 50° (aproximadamente) se producirá una señal luminosa "H" en la pantalla de dicha zona de cocción.

- la función **B** bloquea el funcionamiento de la encimera en

el momento de la selección. Por ej.: si se activa la función mientras la encimera se encuentra con dos zonas encendidas, el programa permanece bloqueado aún cuando se intente encender otra zona. Lo mismo sucede si el aparato está apagado y se activa la función. La encimera no se enciende.

Para activarla o desactivarla, es necesario mantener el dedo sobre el detector **B** durante dos segundos aproximadamente. El piloto **E** encendido, indica que la función ha sido activada.

El botón **A** funciona, aún cuando el botón llave ha sido activado.

Heat up (Calentamiento veloz)

La función **Heat up** permite tener la zona de cocción al máximo de la temperatura durante un cierto período de tiempo, luego la temperatura descenderá hasta un valor inferior, ya fijado.

Para activar la función **Heat up** seleccione la placa presionando el botón + hasta llevarla a la posición 9, presionando una vez más el botón, en la pantalla (al lado del 9) aparecerá un punto decimal "." o la letra "A" durante 5 segundos, esto significa que se ha activado la función "Heat up".

Antes de los 5 segundos, se debe seleccionar el nivel de potencia deseado (entre 1 y 8).

Si se selecciona una potencia 9, la función se anulará.

Para desactivar la función **Heat up** basta mantener presionado el botón + hasta llevarlo a 9, en la pantalla desaparecerá el punto decimal.

Cuando la función "Heat up" está activada, es posible aumentar el nivel de temperatura precedentemente seleccionado presionando el botón (+).

Una vez que la zona de cocción ha llegado a la temperatura seleccionada, la función "Heat up" se desactivará automáticamente emitiendo un sonido. La zona de cocción funcionará de forma estable al nivel de potencia seleccionado.

Temporizador (fig.5-6)

Según el modelo que Ud. posea, su encimera podría poseer la función TEMPORIZADOR.

Esta función permite establecer el tiempo que debe transcurrir (de 00 a 99 minutos) hasta que se apague automáticamente la zona de cocción seleccionada.

Funcionamiento:

- Seleccionando el botón + o - de la función P aparecerá 00 en la pantalla del temporizador.

- Utilizando los botones "+ " y "- " fije el tiempo deseado.

- Si el botón + se mantiene presionado más de 2 seg. se producirá una configuración veloz.

- Seleccione la zona de cocción y fije la temperatura deseada de **1 a 9**.

- Al finalizar el tiempo programado, la pantalla **P** comenzará a emitir una señal sonora y a centellear.

La misma se desactivará tocando simultáneamente los botones + y - de la pantalla del temporizador **P**.

- Si se desea interrumpir la función TEMPORIZADOR antes de que se cumpla el tiempo establecido, presione simultáneamente los botones + y -.

SE DECLINA TODA RESPONSABILIDAD POR EVENTUALE DAÑOS PROVOCADOS POR LA INOBSERVANCIA DE LAS ANTERIORES ADVERTENCIAS.

CARACTÉRISTIQUES GÉNÉRALES

Lire attentivement le contenu du présent livret, étant donné qu'il fournit d'importantes indications concernant la sécurité d'installation, d'utilisation et d'entretien. Conserver le livret pour toute consultation ultérieure. Toutes les opérations concernant l'installation /remplacement (connexions électriques) doivent être effectuées par un personnel spécialisé en conformité avec les normes en vigueur.

CONSIGNES POUR LA SÉCURITÉ

Il est préférable d'utiliser des récipients au fond plat ayant un diamètre égal ou légèrement supérieur à celui de la surface chauffée. Il ne faut pas avoir recours à des récipients ayant une base rugueuse, afin d'éviter d'érafler la surface thermique du plan (Fig. 2). Cet appareil n'est pas prévu pour que les enfants s'en servent de même que pour les personnes qui nécessitent d'une supervision. Faire attention à ce que les enfants ne jouent pas avec l'appareil.

Avant de procéder au raccordement électrique de l'appareil :

- vérifier d'après les données de la plaque signalétique (située dans la partie inférieure de l'appareil) que la tension et la puissance correspondent bien à celles de l'installation électrique et que la prise est adéquate. En cas de doute, faire appel à un électricien qualifié.

Important

- éviter les sorties de liquide, dans ce but, si on veut faire bouillir ou chauffer des liquides, réduire l'alimentation de chaleur
- ne pas laisser les éléments chauffants mis sous tension avec des casseroles et poêles vides ou bien sans récipients
- une fois que l'on a terminé de cuisiner, éteindre la résistance relative au moyen de la commande indiquée ci-après

Attention :

- **NE PAS UTILISER UN NETTOYEUR A VAPEUR**
- **Si la surface est fêlée, éteindre l'appareil, afin d'éviter l'éventualité de décharges électriques.**
- **Cet appareil n'a pas été conçu pour être utilisé par des enfants ou par des personnes inaptes sans surveillance.**
- **Veiller à ce que les enfants ne jouent pas avec l'appareil.**

Cet appareil est marqué conformément à la Directive européenne 2002/96/CE sur les déchets d'équipements électriques et électroniques (DEEE). Assurez-vous que cet appareil soit mis au rebut selon la réglementation en vigueur, vous éviterez ainsi des conséquences néfastes sur l'environnement et la santé.

Le symbole  appliqué sur le produit ou sur la documentation jointe rappelle que cet appareil ne doit pas être traité comme un déchet domestique mais faire l'objet d'une collecte sélective dans une déchetterie spécialisée dans le recyclage des appareils électriques et électroniques. Conformez-vous aux réglementations locales sur la collecte et l'élimination des déchets.

Pour tout autre renseignement sur le traitement, la récupération et le recyclage de cet appareil, veuillez contacter le bureau concerné de votre ville, le service de collecte des déchets domestiques ou le magasin où vous avez acheté

votre appareil.

INSTRUCTIONS POUR L'INSTALLATION

Les présentes instructions s'adressent à un installateur spécialisé et servent de guide pour l'installation, le réglage et l'entretien en conformité avec les lois et les normes en vigueur.

Si un four à encastrer ou n'importe quel autre appareillage produisant de la chaleur doit être directement monté au-dessous du plan de cuisson en vitrocéramique, IL EST NÉCESSAIRE QUE CET APPAREILLAGE (four) ET LE PLAN DE CUISSON EN VITROCÉRAMIQUE SOIENT CONVENABLEMENT ISOLÉS, de manière à ce que la chaleur produite par le four, mesurée sur le côté droit du fond du plan de cuisson, ne dépasse pas 60°C. Le manque de respect de cette précaution pourrait déterminer le fonctionnement erroné du système TOUCHCONTROL.

• Positionnement (Fig.1)

L'appareil électroménager est réalisé pour être encastré dans un plan de travail, suivant l'illustration sur la figure spécifique. Préparer la colle pour sceller le périmètre dans le sens de toute sa longueur (dimensions de la coupe Fig.1B). Bloquer l'appareil électroménager sur le plan de travail au moyen des 4 brides fournies, compte tenu de l'épaisseur du plan de travail (Fig.1A). Si la partie inférieure de l'appareil, après l'installation, est accessible par la partie inférieure du meuble, il faut monter un panneau de séparation en respectant les distances indiquées (Fig.1C). Ceci n'est pas nécessaire si l'installation se fait sous un four.

• Connexions électriques

- Avant d'effectuer les connexions électriques, s'assurer que:
 - le câble électrique de la terre est bien de 2 cm plus long que les autres câbles;
 - les caractéristiques de l'installation sont conformes aux indications sur la plaquette d'identification appliquée sur la partie inférieure du plan de travail;
 - l'installation est dotée d'une mise à la terre efficace conforme aux normes et aux dispositions de la loi en vigueur.
- La mise à la terre est obligatoire aux termes de la loi.
- Si l'appareil n'est pas équipé d'un câble, utilisez-en un de type:

« **H05V2V2-F** » pour des puissances jusqu'à 6400 Watt. La section de ce câble doit être d'au moins 2,5 mm², ou 4 mm² en cas de puissances supérieures

Le câble ne doit atteindre en aucun point une température supérieure de 50°C par rapport à la température ambiante. L'appareil est conçu pour être raccordé de manière permanente au secteur électrique, voilà pourquoi il est nécessaire de prévoir un interrupteur omnipolaire, avec une distance d'ouverture des contacts d'au moins 3 mm, approprié à la charge indiquée dans la plaquette conformément aux normes en vigueur (le conducteur de mise à la terre jaune/vert ne doit pas être interrompu par l'interrupteur).

Une fois l'installation terminée, l'interrupteur omnipolaire doit être facilement accessible.

UTILISATION ET ENTRETIEN

• Entretien

Éliminer tous résidus de nourriture éventuels ainsi que les gouttes de graisse de la surface de cuisson à l'aide du racloir spécial fourni sur demande (Fig. 3).

Nettoyer le mieux possible l'emplacement chauffé en ayant

recours à du SIDOL, STAHLFIX ou à d'autres produits similaires et à un chiffon-papier, ensuite rincer à l'eau et sécher avec un chiffon bien propre.

Au moyen du raclor spécial (en option) éliminer immédiatement de l'emplacement chauffé de cuisson les fragments de feuilles d'aluminium et la matière plastique qui ont fondu par mégarde ou les résidus de sucre ou d'aliments ayant un contenu de sucre élevé (Fig. 3). De cette façon, tout dommage possible à la surface du plan est évité.

En aucun cas il faut se servir d'éponges abrasives ou de détergents chimiques irritants tels que spray pour le four ou dégraisseurs.

• Utilisation

Avoir recours au système touch control concernant la position correspondant aux exigences de cuisson, en tenant compte que plus grand est le numéro et plus importante sera la chaleur dégagée.

• Fonctionnement (fig.4-5-6)

A= touche **ON/OFF**

B= Touche clé

C= Touche +

D= Touche -

E= Témoin **ON/OFF** touche clé

F= Touche sélection foyer

G= Touche **ON/OFF** foyer double

I = Fonction Montée en température rapide (**Heat up**)

L= Touche sélection double foyer

P= Touches Minuterie (+ / -)

Q= Afficheur foyer

R= Afficheur Minuterie

Selon le modèle, à sa première mise sous tension, la table peut se trouver en position de verrouillage de sécurité, c'est à dire avec "**Voyant touche clé**" (**E**) allumée. Pour utiliser la table, il faut appuyer sur la touche sensitive **E** pendant 3 secondes de suite jusqu'à ce qu'elle s'éteigne.

- Pour la mise sous tension de l'appareil, effleurer la touche sensitive **A**. Un zéro apparaît sur tous les afficheurs pendant 10 secondes. Si aucune opération n'est effectuée dans les 10 secondes qui suivent, la table s'éteint.

- Possibilité d'activation d'un foyer à l'aide des touches sensibles "+" ou "-" dans les 10 secondes. En cas d'utilisation de la touche sensitive **D**, l'écran affiche la sélection **9**, en cas d'utilisation de la touche sensitive **C**, l'écran affiche la sélection **1**.

- Une fois que cette opération a été effectuée, on peut procéder au choix des températures à l'aide des touches "+" ou "-".

- Pour éteindre la plaque, sélectionner "0" à l'aide de la touche sensitive **D**, le foyer s'éteint au bout de 3 secondes.

La plaque peut aussi être éteinte par effleurement simultané des touches sensibles "+" et "-".

- Pour éteindre la table, utiliser la touche sensitive principale **A**. Si toutes les plaques sont programmées sur "0", la table s'éteint au bout de 10 secondes.

- Si la table est équipée de foyers extensibles, avant d'allumer la deuxième zone, s'assurer que :

- la led de la touche clé **B** est bien éteinte, autrement la désactiver.

- Appuyer sur la touche **A** pour allumer la table.

- Sélectionner la plaque et régler la puissance à l'aide des touches "+" ou "-".

- Après avoir réglé la puissance, activer le double foyer à l'aide de la touche **L**.

- Pour désactiver le double foyer, il suffit d'appuyer sur la

touche **L**.

- Si un objet est posé sur les commandes, la table de cuisson se placera automatiquement en position **OFF**.

Quand une plaque est positionnée sur **OFF** et que la température de la surface en verre dépasse 50°, un signal lumineux "**H**" apparaît sur l'afficheur du foyer concerné.

- la fonction **B** stoppe le fonctionnement de la table au moment de la sélection. Ex. : si cette fonction est activée alors que deux foyers de la table sont allumés, le programme reste verrouillé même si on essaie d'allumer un autre foyer. C'est ce qui se passe aussi si l'appareil est éteint et qu'on active la fonction, la table ne s'allume pas.

Pour l'activer ou la désactiver, il faut garder le doigt sur la touche sensitive **B** pendant deux secondes de suite. La fonction est activée quand le témoin **E** est allumé.

La touche **A** fonctionne même si la touche clé est activée.

Heat up (Echauffement rapide)

La fonction **Heat up** permet de garder le foyer à sa température maximale pendant un certain laps de temps, après quoi la température redescendra à une valeur inférieure sélectionnée.

Pour activer la fonction **Heat up** sélectionner la plaque en appuyant sur la touche + jusqu'à la position 9, une autre pression de la touche fait apparaître pendant 5 secondes sur l'afficheur (à côté du 9) un point décimal "•" ou la lettre "A", pour indiquer que la fonction "**Heat up**" est activée.

Il faut sélectionner dans les 5 secondes qui suivent le niveau de puissance souhaité (entre 1 et 8).

La sélection de la puissance 9 annule la fonction.

Pour désactiver la fonction **Heat up**, appuyer sur la touche + jusqu'à atteindre la position 9, le point décimal disparaît alors de l'afficheur.

Quand la fonction "**Heat up**" est activée, il est possible d'augmenter le niveau de température précédemment sélectionné à l'aide de la touche (+).

Une fois que le foyer a atteint la température sélectionnée, la fonction "**Heat up**" se désactive automatiquement et un **BIP** retentit. Le foyer fonctionnera alors de façon stable au niveau de puissance sélectionné.

Minuterie (fig.5-6)

Selon le modèle, la table peut être équipée de la fonction **MINUTERIE**.

Cette fonction permet de fixer une durée (de 00 à 99 minutes) au bout de laquelle le foyer sélectionné s'éteint automatiquement.

Fonctionnement :

- L'activation de la touche + ou - de la fonction **P** fait apparaître **00** sur l'afficheur de la minuterie.

- Programmer la durée souhaitée à l'aide des touches "+" et "-".

- Une pression de plus de 2 secondes sur la touche + permet d'obtenir un réglage plus rapide.

- Sélectionner le foyer et régler la température entre **1** et **9**.

- Au bout de la durée programmée, l'afficheur **P** se met à clignoter et émet un signal sonore.

Pour les désactiver, effleurer simultanément les touches + et - de l'afficheur minuterie **P**.

- Pour stopper la fonction **MINUTERIE** avant expiration de la durée sélectionnée, appuyer simultanément sur les touches + et -.

NOUS DECLINONS TOUTE RESPONSABILITÉ POUR LES EVENTUELS DÉGATS PROVOQUÉS PAR L'INOBSERVATION DES SUSDITES INSTRUCTIONS.

GENERAL

Carefully read the contents of this leaflet since it provides important instructions regarding safety of installation, use and maintenance. Keep the leaflet for possible future consultation. All the operations relating to installation/replacement (electrical connections) must be carried out by specialised personnel in conformity with the regulations in force.

SAFETY WARNINGS

It is recommended to use flat-bottom pans with a diameter equal to or slightly larger than that of the heated area. Do not use pans with a rough base to prevent scratching the heat surface of the cooktop (Fig.2).

This appliance is not suitable for use by children or persons requiring supervision. Do not let children play with the appliance.

Before connecting the appliance to the electricity supply:

- Check that the voltage and power values listed on the data plate (positioned on the lower part of the appliance) are compatible with the electricity supply and socket. If you have any doubts, please consult a qualified electrician for assistance.

Important

- Avoid spilling liquid, therefore to boil or heat liquids, reduce the heat.
- Do not leave the heating elements on with empty pots and pans or without receptacles.
- When you have finished cooking, switch off the relevant heating element with the control indicated below.

Attention:

- **Steam cleaners must not be used.**
- **If the surface is cracked, switch off the appliance to prevent electric shock.**
- **This appliance is not intended for use by young children or infirm persons without supervision**
- **Young children should be supervised to ensure they do not play with the appliance**

This appliance conforms to the European Directive EC/2002/96, Waste Electrical and Electronic Equipment (WEEE). By making sure that this appliance is disposed of in a suitable manner, the user is helping to prevent potential damage to the environment or to public health.

The  symbol on the product or on the accompanying paperwork indicates that the appliance should not be treated as domestic waste, but should be delivered to a suitable electrical and electronic appliance recycling collection point. Follow local guidelines when disposing of waste. For more information on the treatment, re-use and recycling of this product, please contact your local authority, domestic waste collection service or the shop where the appliance was purchased.

INSTALLATION INSTRUCTIONS

These instructions address specialised installers and serve as a guide for installation, adjustment and maintenance in conformity with the laws and regulations in force.

If a built-in oven or any other appliance that generates heat must be fitted directly under the glass-ceramic cooktop, THIS APPLIANCE (oven) AND THE GLASS-CERAMIC COOKTOP MUST BE SUITABLY INSULATED in such a way that the heat generated by the oven, measured on the bottom right of the cooktop, does not exceed 60°C. Failure to respect this precaution may determine improper functioning of the TOUCHCONTROL system.

• Positioning (Fig.1)

The domestic appliance is designed to be built into a worktop as illustrated in the specific figure. Apply sealant around the entire perimeter (cut-out dimensions Fig.1B).

Fix the domestic appliance on the worktop by means of the 4 brackets provided, taking the thickness of the worktop into account (Fig.1A). If the lower part of the appliance, after installation, is accessible via the lower part of the cabinet then it is necessary to mount a separator panel respecting the distances indicated (Fig.1C). If the appliance is installed with an oven underneath then the separator is not necessary.

• Electrical connections

Before making the electrical connections, check that:

- the ground cable is 2 cm longer than the other cables;
- the system ratings meet the ratings indicated on the identification plate fixed on the lower part of the worktop;
- the system is fitted with efficient earthing compliant to the laws and regulations in force.

Earthing is obligatory by law.

If the appliance is not fitted with a cable, use type:

"H05V2V2-F" for a power level of up to 6400 Watts. The cross-section of the cable should be at least 2.5 mm², or 4 mm² for greater power levels.

The cable should never reach a temperature which is 50°C above the temperature of the room in which it is installed.

The appliance is designed for permanent connection to the electricity supply and should therefore be fitted with an omnipolar switch which has a minimum opening of 3 mm between contacts. The switch should be suitable for the charge indicated on the appliance data plate and must conform to all current legislation (the yellow/green earth wire must not be interrupted by the switch).

The omnipolar switch must be easy to reach once the installation process has been completed.

USE AND MAINTENANCE**• Maintenance**

Remove any residues of food and drops of grease from the cooking surface using the special scraper supplied on request (Fig.3)

Clean the heated area as thoroughly as possible using SIDOL, STAHLFIX or similar products and a cloth/paper, then rinse with water and dry with a clean cloth.

Using the special scraper (optional) immediately remove any fragments of aluminium and plastic material that have unintentionally melted on the heated cooking area or residues of sugar or food with a high sugar content (Fig.3). In this way, any damage to the cooktop surface is prevented.

Under no circumstances use abrasive sponges or irritating chemical detergents such as oven sprays or stain removers.

• Use

Use the touch control system in the corresponding position relative to the individual cooking needs. Keep in mind that the higher the number, the more heat that it is produced.

• Operation (fig.4-5-6)

A = ON/OFF button

B = Lock button

C = + button

D = - button

E = ON/OFF indicator light lock button

F = Cooking zone selector button

G = Double cooking zone ON/OFF indicator light

I = Rapid heating function (Heat up) active

L = Double zone selector button

P = Timer buttons (+ / -)

Q = Cooking zone display

R = Timer Display

Depending on the model purchased, the first time the hob is switched on its safety setting may be activated, i.e. the "Lock button indicator light" (**E**) will be illuminated. To use the hob, press and hold sensor **E** for 3 seconds, until the indicator light switches off.

- The appliance can be switched on by selecting start-up sensor **A**. A zero will appear on all displays for 10 seconds. If no command is made within 10 seconds, the hob will switch off again.

- A hotplate can be switched on by selecting the "+" or "-" sensor within 10 seconds. If sensor **D** is used the display will show selection **9**, while if sensor **C** is used, the display will show selection **1**.

- Once this step is complete the user may make temperature adjustments using the "+" or "-" buttons.

- The hotplate can be switched off by selecting "0" using sensor **D**; after 3 seconds the cooking zone will switch off.

A hotplate can also be switched off by selecting the "+" or "-" sensors simultaneously.

- The hob can be switched off by selecting the main start-up sensor **A**. If all the hotplates are set to "0" the hob switches off after 10 seconds.

- If the hob is fitted with extendable hotplates, the second zone may be switched on after the user has ensured that:

- the LED corresponding to lock button **B** is switched off (if it is not, deactivate it).

- Press button **A** to switch on the hob.

- Select the desired hotplate and adjust the power level using the "+" and "-" buttons.

- Once the power has been adjusted, select button **L** to activate the double zone.

- To deactivate the double zone, simply press button **L**.

- If an object has been placed on top of the control panel, the hob will automatically revert to **OFF** mode.

When a hotplate is in the **OFF** mode and the temperature of the glass surface is greater than approximately 50°, there will be a light signal "H" on the corresponding cooking zone display.

- Function **B** locks hob operation the moment it is selected. E.g.: if the function is activated when two zones of the hob are switched on, the programme remains locked at that level, even if the user attempts to switch on another zone. The same thing happens if the appliance is switched off and the lock function is activated: the user will not be able to switch the hob on.

To activate or deactivate it, hold a finger in front of sensor **B** for approximately two seconds. The function is active when indicator light **E** is illuminated.

Even when the lock button is activated, button **A** will continue to work.

Heat up (Rapid heating)

The **Heat up** function can be used to set the cooking zone to its maximum temperature for a specified period of time, after which the temperature will return to a lower value selected previously.

To activate the **Heat up** function, select the hotplate by pressing the + button until setting 9 is displayed; if the button is pressed again a decimal point "." or the letter "A" will appear on the display (next to the digit 9) for 5 seconds. This means the **Heat up** function is active.

The desired power level (between 1 and 8) should be selected within 5 seconds. If power level 9 is selected, the function is disabled. To deactivate the **Heat up** function, simply select the + button and hold it down until setting 9 is reached and the decimal point disappears from the display. When the "Heat up" function is active, the previously selected temperature level may be increased by pressing the (+) button. Once the cooking zone has reached the selected temperature, the "Heat up" function is automatically deactivated and the hob emits a **BEEP**. The cooking zone will operate in a constant manner, at the set power level.

Timer (fig. 5-6)

Depending on the model of the hob, it may be equipped with a **TIMER** function.

This function can be used to set an amount of time (between 00 and 99 minutes) after which the selected cooking zone will switch off automatically.

Operation:

- Select the + or - button corresponding to function **P**; **00** will appear on the timer display.

- Use the "+" and "-" buttons to set the desired timer period.

- If the + button is pressed for more than 2 seconds, the desired time values can be reached more quickly.

- Select a cooking zone and set the desired temperature level (between **1** and **9**).

- Once the programmed time has elapsed, display **P** will emit a sound signal and will begin to flash.

This signal can be deactivated by touching the + and - buttons on timer display **P**.

- If you wish to stop the **TIMER** function before the set time has elapsed, press the + and - buttons simultaneously.

THE MANUFACTURER DECLINES ALL RESPONSIBILITY FOR EVENTUAL DAMAGES CAUSED BY BREACHING THE ABOVE WARNINGS.

ALGEMENE INFORMATIE

Lees de inhoud van dit boekje aandachtig door, want het verstrekt belangrijke aanwijzingen over de veilige installatie, gebruik en onderhoud. Bewaar het boekje om het later nog eens te kunnen raadplegen. Alle installatiewerkzaamheden/vervanging (elektrische aansluitingen) dienen te worden verricht door gespecialiseerd personeel, in overeenstemming met de geldende voorschriften.

WAARSCHUWINGEN MET BETREKKING TOT DE VEILIGHEID

Het wordt geadviseerd pannen te gebruiken met een vlakke bodem en met een diameter die gelijk is aan, of iets groter dan die van de verwarmingszone. Gebruik geen pannen met een ruwe bodem, om te voorkomen dat er krassen ontstaan op het thermische oppervlak van de plaat (Afb.2). Dit apparaat mag niet worden gebruikt door kinderen of volwassenen die toezicht nodig hebben. Let erop dat kinderen niet met het apparaat spelen.

Voordat u het product op het elektrische net aansluit:

- controleer het typeplaatje (aan de onderkant van het apparaat) om u ervan te verzekeren dat de spanning en het vermogen overeenkomen met die van het elektrische net en dat het stopcontact geschikt is. In geval van twijfel dient u een erkende elektricien in te schakelen.

Belangrijk

- voorkom overkoken, pas daarom de warmtetoevoer aan bij het koken of verwarmen van vloeistoffen
- laat geen verwarmingselementen ingeschakeld met een lege pan of koekenpan, of zonder pan erop
- na het koken moet het desbetreffende verwarmingselement worden uitgeschakeld met het hieronder aangegeven bedieningselement.

Let op:

- **Er mag geen stoomreiniger gebruikt worden**
- **als het oppervlak gebarsten is, moet het apparaat onmiddellijk worden uitgeschakeld, om elektrische schokken te vermijden.**
- **Het apparaat is niet geschikt om zonder toezicht te worden gebruikt door kinderen of door onkundige personen.**
- **Controleer dat kinderen niet met het apparaat spelen.**

Dit apparaat is voorzien van het keurmerk Waste Electrical and Electronic Equipment (WEEE), zoals vastgesteld door de Europese Norm 2002/96/EC. Door te zorgen dat de afvalverwijdering van dit product correct wordt uitgevoerd, werkt de gebruiker mee aan het voorkomen van potentiële negatieve consequenties voor omgeving en gezondheid.

Het symbool  op het product of op het bijgeleverde documentatiemateriaal geeft aan dat het niet moet worden behandeld als normaal huisvuil, maar dat het moet worden ingeleverd bij een speciaal verzamelpunt voor het recyclen van elektrische en elektronische apparatuur. De afvalverwijdering moet plaatsvinden in het respect van de gemeentelijke normen. Voor meer informatie over het onderhoud en het recyclen van dit product kunt u contact opnemen met uw gemeente, de lokale reinigingsdienst, of de winkel waar u het product heeft

aangeschaft.

INSTRUCTIES VOOR DE INSTALLATIE

Deze instructies zijn gericht aan een gespecialiseerd installateur en dienen als richtlijn bij de installatie, de regeling en het onderhoud in overeenstemming met de geldende wetsvoorschriften en normen.

Als een inbouwoven of een ander apparaat dat warmte afgeeft vlak onder de glaskeramieken kookplaat gemonteerd moet worden, MOETEN DIT APPARAAT (oven) EN DE GLASKERAMIEKEN KOOKPLAAT VOLDOENDE WORDEN GEÏSOLEERD, zodat de warmte die veroorzaakt wordt door de oven, gemeten rechts op de onderkant van de kookplaat, een temperatuur heeft van maximaal 60° C.

Veronachtzaming van dit voorschrift zou foutieve werking van het TOUCHCONTROL-systeem tot gevolg kunnen hebben.

- Plaatsing (Afb.1)

Het elektrische huishoudelijke apparaat is bestemd voor inbouw in een werkblad, zoals wordt geïllustreerd op de specifieke afbeelding. Breng afdichtmateriaal aan over de hele omtrek (afmetingen van de uitsparing Afb.1B).

Zet het elektrische apparaat vast op het werkblad met de 4 bijgeleverde beugels, hierbij rekening houdend met de dikte van het werkblad (Afb.1A). Als de onderzijde van het apparaat, na de installatie, vanuit de onderkant van de kast bereikbaar is moet een scheidsvlak gemonteerd worden door de aangegeven afstanden in acht te nemen (Fig.1C). Indien het onder een oven geïnstalleerd wordt is dat niet nodig.

- Elektrische aansluitingen

Vergewis u ervan, voordat de elektrische aansluitingen tot stand worden gebracht of:

- de elektrische aardkabel minstens 2 cm langer is dan de overige kabels;
- de installatie zodanig eigenschappen heeft dat wordt voldaan aan de gegevens die vermeld staan op de typeplaat op de onderkant van het werkblad;
- de installatie naar behoren geaard is, in overeenstemming met de geldende normen en wetsvoorschriften.

Aarding van het apparaat is bij de wet verplicht.

In het geval het apparaat niet beschikt over een elektrische kabel kunt u er een gebruiken van het type:

"H05V2V2-F" voor een vermogen tot aan 6400 Watt. De doorsnede van de kabel moet minstens 2,5 mm² zijn. Voor een groter vermogen moet de doorsnede 4 mm² zijn.

De kabel mag in geen enkel punt een temperatuur bereiken die 50°C boven de kamertemperatuur is.

Het apparaat moet vast op het elektrische net worden aangesloten. Om deze reden is het noodzakelijk een meerpole schakelaar aan te brengen met een minimale opening van 3 mm tussen de contacten, aangepast aan de lading aangegeven op het typeplaatje en in overeenkomst met de geldende normen (de groengele aardgeleider mag niet door de commutator worden onderbroken).

Na het installeren van de apparatuur moet de meerpole schakelaar makkelijk te bereiken zijn.

GEBRUIK EN ONDERHOUD**- Onderhoud**

Verwijder eventuele voedselresten en vetspatten van de kookvlakken met de speciale schraper die op bestelling geleverd

wordt (Afb.3). Maak het verwarmde gebied zo goed mogelijk schoon met behulp van SIDOL, STAHLFIX of soortgelijke producten en een doek of papier, spoel vervolgens na met water en maak de plaat droog met een schone doek. Verwijder fragmenten aluminiumfolie, gesmolten plastic, suiker of voedselresten met een hoog suikergehalte onmiddellijk van het verwarmde gebied met behulp van de speciale schraper (optie) (Afb.3). Zodoende wordt elke mogelijke schade aan het oppervlak van de plaat voorkomen. Gebruik in geen geval schuursponsjes of agressieve chemische reinigingsmiddelen zoals ovensprays of vlekkenmiddelen.

• Gebruik

Gebruik het touch control systeem voor de positie waarop u wilt koken, hierbij bedenkt dat er meer warmte wordt afgegeven naarmate het cijfer hoger is.

• Werking (afb. 4-5-6)

A = Toets **ON/OFF**

B = Toets sleutel

C = Toets +

D = Toets -

E = Controlelampje **ON/OFF** toets sleutel

F = Toets selectie kookgedeelte

G = Controlelampje **ON/OFF** dubbel kookgedeelte

I = Functie Snelle verwarming actief (**Heat up**)

L = Toets selectie dubbel kookgedeelte

P = Timer toetsen (+ / -)

Q = Display kookgedeelte

R = Display Timer

Op grond van het model dat men bezit kan de kookplaat zich in de veiligheidsstand bevinden, waarbij de "**Controlelamp sleutelknop**" (**E**) aan staat. Om de kookplaat te kunnen gebruiken moet men de sensor **E** 3 seconden ingedrukt houden, totdat hij uitgaat.

- Het apparaat kan worden aangezet door middel van de start-sensor **A**. Op alle displays zal voor circa 10 seconden een nul verschijnen. Als binnen 10 seconden geen enkele handeling wordt uitgevoerd, gaat de kookplaat uit.

- Het is mogelijk een kookplaat binnen 10 seconden in te schakelen met behulp van de sensoren "+ " of "- ". Als u de sensor **D** gebruikt, toont het display de selectie **9**. Als u de sensor **C** gebruikt, toont het display de selectie **1**.

- Zodra de handeling is uitgevoerd kan de temperatuur worden afgeregeld door middel van de toetsen "+ " o "- ".

- De kookplaat kan worden uitgezet door "0" te selecteren met de sensor **D**. Na 3 seconden gaat het kookgedeelte uit.

Het is ook mogelijk de kookplaat uit te schakelen door tegelijkertijd de sensoren "+ " en "- " te selecteren.

- De kookplaat kan worden uitgeschakeld door de hoofdstartsensor **A** te selecteren. Als alle kookgedeeltes op "0" staan gaat de kookplaat na 10 seconden uit.

- Als de kookplaat beschikt over verlengbare kookgedeeltes zal het tweede gedeelte aangaan nadat:

- u heeft gecontroleerd dat de toets sleutel **B** uitgeschakeld is. Als dit niet het geval is dient u hem uit te schakelen.

- Druk op de **A** toets om het kookgedeelte in te schakelen.

- Selecteer de gewenste kookplaat en regel het vermogen met behulp van de toetsen "+ " o "- ".

- Zodra u het vermogen heeft geregeld, selecteert u de toets **L** om het dubbele gedeelte te activeren.

- Om het dubbele gedeelte uit te schakelen drukt u op de toets **L**.

- Als er een voorwerp op het bedieningspaneel wordt geplaatst, zal de kookplaat automatisch overgaan naar de stand **OFF**.

Als een kookplaat op de stand **OFF** staat en de temperatuur van het oppervlak van het glas hoger is dan circa 50° graden, zal op het display van het betreffende kookgedeelte een lichtsignaal "**H**" verschijnen.

- de functie **B** blokkeert de werking van de kookplaat op het moment van de selectie. Bv.: als u de functie activeert terwijl op de kookplaat twee kookgedeeltes aanstaan, zal het programma geblokkeerd blijven, zelfs wanneer u tracht een ander kookgedeelte in te schakelen. Hetzelfde gebeurt als het apparaat uit is en u de functie inschakelt. In dat geval gaat de kookplaat niet aan.

Om de kookplaat in of uit te schakelen moet u uw vinger circa twee seconden boven de sensor **B** houden. Deze functie is actief als het controlelampje **E** aanstaat.

Ook als de sleutel toets actief is, blijft de toets **A** normaal werken.

Heat up (Snelle verwarming)

De functie **Heat up** schakelt de maximum temperatuur voor een bepaalde tijd op het kookgedeelte in. Hierna zal de temperatuur dalen naar een lagere waarde die u voordien heeft ingesteld.

Om de **Heat up** functie te activeren selecteert u de kookplaat door te drukken op de toets +, totdat hij op stand 9 staat. Als u nogmaals in het display op de toets drukt (naast de 9), zal circa 5 sec. een decimaal punt " . " of de letter "**A**" verschijnen. Dit betekent dat de "**Heat up**" functie actief is.

U dient binnen 5 seconden het gewenste vermogensniveau te selecteren (tussen 1 en 8).

Als u het vermogen 9 selecteert wordt de functie geannuleerd.

Om de functie **Heat up** uit te schakelen, is het voldoende de toets + te selecteren en hem ingedrukt te houden tot hij op stand 9 staat en op het display het decimale punt verschijnt.

Als de functie "**Heat up**" actief is, is het mogelijk het voordien ingestelde temperatuurniveau te verhogen, door te drukken op de toets (+).

Zodra het kookgedeelte de gewenste temperatuur heeft bereikt, zal de "**Heat up**" functie automatisch worden uitgeschakeld en zult u een geluidssignaal horen. Het kookgedeelte zal op het ingestelde vermogensniveau blijven werken.

Timer (afb. 5-6)

Enkele modellen kookplaat zijn voorzien van de **TIMER** functie.

Door middel van deze functie kunt u een duur vaststellen (van 0 tot 99 minuten) waarna het gekozen kookgedeelte automatisch wordt uitgeschakeld.

Werking:

- Door de toets + of - van de functie **P** te selecteren, verschijnen de cijfers **00** op het display van de timer.

- Gebruik de toetsen "+ " en "- " om de gewenste tijd in te stellen.

- Als de toets + langer dan 2 sec. wordt ingedrukt, zal er een snelle instelling plaatsvinden.

- Selecteer het kookgedeelte en stel de gewenste temperatuur in tussen de **1** en de **9**.

- Aan het einde van de geprogrammeerde tijd begint het display **P** een geluidssignaal te laten horen en te knipperen.

Dit kan worden uitgeschakeld door tegelijkertijd de toetsen + en - op het display van de timer **P** in te drukken.

- Als u de **TIMER** functie vóór de gewenste tijd wenst te onderbreken, dient u tegelijkertijd op de toetsen + en - te drukken.

DE FABRIKANT IS NIET AANSPRAKELIJK VOOR SCHADE DIE VOORTVLOEIT UIT HET NIET IN ACHT NEMEN VAN DE BOVENSTAANDE VOORSCHRIFTEN.

INDICAÇÕES GERAIS

Leia com atenção o conteúdo deste livro de instruções por que contém indicações importantes que dizem respeito à segurança de instalação, utilização e manutenção. Conserve o livro de instruções para futura consulta. Todas as operações que dizem respeito à instalação/substituição (ligações eléctricas) devem ser feitas por pessoal especializado segundo as normas em vigor.

AVISOS DE SEGURANÇA IMPORTANTES

Aconselhamos a utilização de recipientes com fundo plano e diâmetro igual ou ligeiramente superior ao das zonas de cozedura aquecidas. Não use recipientes com base rugosa para evitar riscar a superfície térmica da placa (Fig.2). Este aparelho não é indicado para ser utilizado por crianças ou pessoas que precisem de supervisão de terceiros. Preste atenção para não deixar as crianças brincar com aparelho.

Antes de ligar o modelo à rede eléctrica:

- controlar a placa de identificação (situada na parte inferior do aparelho) para verificar que a tensão e a potência sejam correspondentes àquela da rede e que a tomada seja idónea. Em caso de dúvidas, contacte um electricista qualificado.

Importante

- evite derramar líquidos na placa de cozedura. Para ferver ou aquecer líquidos, reduza a alimentação de calor
- não deixe as zonas de cozedura ligadas sem nada em cima ou com tachos e fideiras vazios
- assim que acabar de cozinhar qualquer alimento, desligue a resistência respectiva utilizando o comando que indicaremos a seguir

Atenção!

- Não deve ser utilizado um limpador a vapor.
- Se a superfície estiver rachada, desligue o aparelho para evitar choques eléctricos.
- O aparelho não foi projectado para ser utilizado por crianças ou pessoas incapazes sem vigilância.
- Controle que as crianças não brinquem com o aparelho.

Este aparelho está marcado em conformidade com a Directiva Europeia 2002/96/EC, Waste Electrical and Electronic Equipment (WEEE). Assegurar-se que este aparelho seja eliminado de maneira certa, o utilizador contribui a prevenir as consequências potenciais negativas para o meio ambiente e a saúde.

O símbolo  no aparelho ou na documentação de acompanhamento indica que o mesmo não deve ser tratado como resíduo doméstico, mas deve ser levado a um ponto de colecta idóneo para reciclar equipamento eléctrico e electrónico. Para eliminá-lo obedecer os regulamentos locais sobre a eliminação de resíduos. Para maiores informações sobre o tratamento, a recuperação e a reciclagem deste aparelho, contactar o serviço local encarregado pela colecta de resíduos domésticos ou a loja onde o mesmo foi comprado.

INSTRUÇÕES PARA INSTALAÇÃO

As instruções que se seguem foram feitas para instaladores especializados e servem de guia para instalação, regulação e

manutenção de acordo com as leis e normas em vigor.

Se um forno encastrável ou qualquer outro aparelho que gere calor tiver de ser montado imediatamente por baixo da placa de fogão de vidro cerâmico, É NECESSÁRIO QUE ESSE APARELHO (forno) E A PLACA DE FOGÃO DE VIDRO CERÂMICO SEJAM CONVENIENTEMENTE ISOLADOS, de modo a impedir que o calor gerado pelo forno, medido do lado direito do fundo da placa de fogão, seja superior a 60°C. A não observância desta medida de precaução pode dar origem a mau funcionamento do sistema TOUCHCONTROL.

• Colocação da placa em posição (Fig.1)

Este electrodoméstico foi concebido expressamente para encastrar numa banca de cozinha, conforme mostrado na figura específica. Coloque uma camada de material vedante a toda a extensão do perímetro da placa de fogão (dimensões de corte Fig.1B).

Fixe o electrodoméstico ao tampo de cozinha com os 4 suportes que fazem parte dos acessórios que acompanham o aparelho, tendo presente a espessura do tampo (Fig.1A). Se, após a instalação, a parte inferior do aparelho for acessível pela parte inferior do móvel, é necessário montar um painel separador respeitando as distâncias indicadas (Fig.1C). Caso se instale sob um forno isso não é necessário.

• Ligações eléctricas

Antes de fazer as ligações eléctricas, assegure-se de que:

- o fio eléctrico de terra deve ser 2 cm mais comprido do que os outros fios;
- as características da instalação eléctrica de sua casa correspondem às indicações da chapa de identificação da placa de fogão aplicada na parte inferior da superfície de trabalho;
- a instalação eléctrica tem ligação à terra, que esta é eficiente e que cumpre o disposto nas normas e regulamentos de lei em vigor.

A ligação à terra é obrigatória por lei.

Se o electrodoméstico não dispor de cabo, utilizar o tipo:

"H05V2V2-F" para potências de até 6400 Watt, a secção do cabo deve ser de no mínimo 2,5 mm², enquanto para potências superiores, deve ser de 4 mm².

Em nenhum ponto a temperatura do cabo deve superar de 50°C a temperatura ambiente.

O aparelho é destinado a estar permanentemente ligado à rede eléctrica, por isto é necessário interpor um interruptor omnipolar, com uma abertura mínima de 3 mm entre os contactos, apropriado à carga indicada na placa e conforme às normas em vigor (o condutor de terra verde/amarelo não deve ser interrompido pelo comutador).

Uma vez terminada a instalação da aparelhagem, o interruptor omnipolar deve ser alcançado facilmente.

UTILIZAÇÃO E MANUTENÇÃO

• Manutenção

Remova resíduos de alimentos e pingos de gordura da superfície de cozedura, utilizando o raspador especial que poderá receber, a pedido, a acompanhar o aparelho (Fig.3).

Limpe a zona aquecida da melhor maneira possível, utilizando SIDOL, STAHLFIX ou produtos análogos e um pano-papel. A seguir enxague muito bem com água e seque com um pano limpo.

Usando o raspador especial (opcional), remova imediatamente da zona de cozedura quente, todos os fragmentos de papel

de alumínio e material de plástico derretidos acidentalmente, bem como quaisquer resíduos de açúcar ou de alimentos com alto teor de açúcar (Fig. 3). Deste modo é possível evitar danos na superfície da placa de cozedura. Sejam quais forem as circunstâncias, nunca use esponjas abrasivas nem detergentes químicos como sprays para forno ou outros produtos para tirar manchas.

• Utilização

Utilize o sistema touch control relativo à posição correspondente às exigências de cozedura, tendo em conta que quanto maior for o número mais intenso será o calor emanado.

• Funcionamento (fig. 4-5-6)

A= Tecla **ON/OFF**

B= Tecla chave

C= Tecla +

D= Tecla -

E= Indicador **ON/OFF** tecla chave

F= Tecla de selecção da zona de cozedura

G= Indicador **ON/OFF** dupla zona de cozedura

I= Função de Aquecimento rápido activa (**Heat up**)

L= Tecla de selecção dupla zona

P= Teclas do Timer (+ / -)

Q= Display zona de cozedura

R= Display Timer

De acordo com o modelo plano de cozedura adquirido, a primeira vez que o acender, o mesmo poderia estar na posição de segurança, ou seja, com o **Indicador luminoso tecla chave** (**E**) aceso. Para utilizar o plano é necessário manter pressionado o sensor **E** por 3 segundos até que se desligue.

- O aparelho pode ser ligado seleccionando o sensor de início **A**. Aparecerá um zero em todos os displays por 10 segundos. Se nenhuma operação for efectuada dentro de 10 segundos, o plano apaga-se.

- É possível ligar uma chapa, actuando os sensores "+" ou "-" dentro de 10 segundos. Se utilizar o sensor **D**, o display visualizará a selecção **9**, se usar o sensor **C** o display visualizará a selecção **1**.

- Uma vez efectuada esta operação, podem-se escolher as regulações de temperatura com as teclas "+" ou "-".

- A chapa pode ser desligada seleccionando "0" com o sensor **D**, após 3 segundos a zona de cozedura apaga-se.

É possível desligar uma chapa, seleccionando contemporaneamente os sensores "+" e "-".

- O plano pode ser desligado seleccionando o sensor principal de início **A**. Se todas as chapas estão seleccionadas no "0" o plano apaga-se após 10 segundos.

- No caso em que o plano seja equipado com chapas de extensão, a ligação da segunda zona será efectuada depois de ter verificado que:

- o led da tecla chave **B** esteja desligado, caso contrário desinseri-lo.

- Carregue na tecla **A** para o ligar o plano.

- Selecione a chapa desejada e regule a potência com as teclas "+" ou "-".

- Uma vez regulada a potência, selecione a tecla **L** para activar a dupla zona.

- Para desactivar a zona dupla é suficiente carregar na tecla **L**.

- Se for posicionado um objecto sobre os comandos, o plano de cozedura irá colocar-se automaticamente na posição **OFF**.

Quando uma chapa está na posição **OFF** e a temperatura da superfície do vidro for superior a 50°C aproximadamente,

aparecerá uma sinalização luminosa **"H"** no display da zona de cozedura interessada.

- a função **B** bloqueia o funcionamento do plano no momento da selecção. Por ex.: activando-se a função enquanto o plano se encontrar com as duas zonas acesas, o programa fica bloqueado mesmo se se procura ligar uma outra zona. O mesmo ocorre se o aparelho estiver desligado e se activar a função: o plano não se acende.

Para activá-la ou desactivá-la deve-se manter o dedo sobre o sensor **B** por aproximadamente dois segundos. A função estará activa quando o indicador **E** estiver aceso.

Mesmo com a tecla chave activa, a tecla **A** funcionará igualmente.

Heat up (Aquecimento rápido)

A função **Heat up** consente ter a zona de cozedura com o máximo da temperatura por um certo período de tempo, depois do qual a temperatura irá descer para um valor inferior seleccionado.

Para activar a função **Heat up** selecione a chapa carregando na tecla "+" até colocá-la na posição 9; carregando novamente na tecla, no visor (ao lado do 9) aparecerá por 5 seg. um ponto decimal "." ou a letra "A", isto significa que a função **Heat up** está activa.

Dentro de 5 segundos deve-se seleccionar o nível de potência desejado (entre 1 e 8).

Seleccionando-se a potência 9 a função será anulada.

Para desactivar a função **Heat up** é suficiente seleccionar a tecla "+" e mantê-la premida até colocá-la na posição 9 e no display desaparecerá o ponto decimal.

Quando a função **Heat up** está activa, é possível aumentar o nível de temperatura precedentemente seleccionado carregando na tecla "+".

Uma vez que a zona de cozedura chegar na temperatura seleccionada, a função **Heat up** desactiva-se automaticamente, emitindo um sinal acústico (**BIP**). A zona de cozedura funcionará de modo estável no nível de potência configurado.

Timer (fig.5-6)

Dependendo do modelo que se possui, o plano poderia dispor da função **TIMER**.

Esta função permite estabelecer o tempo (de 00 a 99 minutos) para o desligamento automático da zona de cozedura seleccionada.

Funcionamento:

- Seleccionando a tecla "+" ou "-" da função **P** aparecerá **00** no display do timer.

- Utilizando as teclas "+" e "-" programe o tempo desejado.

- Se a tecla "+" for mantida premida por mais de 2 segundos, haverá uma programação rápida.

- Seleccionar a zona de cozedura e configurar a temperatura desejada de **1 a 9**.

- No final do tempo programado, o display **P** começará a emitir um sinal acústico e a piscar.

Para desactivar, toque contemporaneamente as teclas "+" e "-" do display timer **P**.

- Se desejar interromper a função **TIMER** antes do tempo estabelecido, carregue contemporaneamente nas teclas "+" e "-".

DECLINA-SE DE QUALQUER RESPONSABILIDADE POR EVENTUAIS DANOS PROVOCADOS PELA INOBSERVÂNCIA DAS ADVERTÊNCIAS ACIMA.

VŠEOBECNĚ

Přečtěte si pečlivě obsah tohoto návodu, neboť přináší důležité údaje týkající se bezpečné instalace, použití a údržby. Ušchovejte si návod pro případné budoucí konzultace. Všechny činnosti týkající se instalace/výměny (elektrická připojení), musí být vykonány pouze specializovaným personálem v souladu s platnými normami.

BEZPEČNOSTNÍ UPOZORNĚNÍ

Doporučujeme použití hrnců s plochým dnem a s průměrem, který je stejný nebo o něco větší, než průměr ohřívací plochy. Nepoužívejte nádoby s drsným povrchem dna, aby nedošlo k poškrábání termického povrchu varné desky (obr.2). není vhodné, aby tento spotřebič používaly děti nebo osoby vyžadující dohled. Dejte pozor, aby si děti nehrály se spotřebičem.

Před připojením daného modelu zařízení k elektrickému rozvodu:

- zkontrolujte identifikační štítek (umístěný ve spodní části zařízení), abyste se ujistili o tom, že napětí a výkon odpovídají hodnotám rozvodu a že elektrická zásuvka odpovídá předpisům. V případě pochybností se obraťte na kvalifikovaného elektrikáře.

Důležité

- vyhně se únikům tekutin, při vaření a ohřívání tekutin proto snižte výkon ohřevu
- nenechávejte nažhavené plotny zapnuté, nachází-li se na nich prázdné hrnce nebo pánve, nebo když na nich nic nestojí
- po ukončení vaření vypněte příslušný ohřívací odpor dále uvedeným ovládacím prvkem

Pozor:

- **Nesmí být použit parní čisticí**
- **je-li povrch nahnutý, vypněte spotřebič, aby se zabránilo nebezpečí elektrického výboje.**
- **Zařízení nebylo navrženo pro použití dětmi nebo nesvěravými osobami bez dozoru.**
- **Zkontrolujte, zda si děti nehrávají se zařízením.**

Toto zařízení je označeno v souladu s Evropskou směrnicí 2002/96/ES, Waste Electrical and Electronic Equipment (WEEE). Tím, že se uživatel ujistí o správné likvidaci tohoto výrobku, přispívá k předcházení případným negativním následkům na životní prostředí a na zdraví.

Symbol  na výrobku nebo na přiložené dokumentaci poukazuje na to, že se s tímto výrobkem nesmí zacházet jako s běžným domovním odpadem, ale musí se odeslat do vhodné sběrné určené pro recyklaci elektrických a elektronických zařízení. Zařízení se musíte zbavit v souladu s místními předpisy pro likvidaci odpadu. Podrobnější informace o zacházení s tímto výrobkem, jeho opětovným použitím a recyklaci můžete získat, když se obrátíte na příslušný místní úřad, sběrnou službu domovního odpadu nebo obchod, ve kterém jste výrobek zakoupili.

NÁVOD NA INSTALACI

Tyto instrukce jsou určeny specializovaným instalatérům a představují návod na instalaci a údržbu v souladu s platnými normami.

Pokud zasouvací trouba nebo jakýkoliv jiný spotřebič vydávající teplo musí být namontovaný přímo pod sklokeramickou varnou desku, JE NEZBYTNÉ, ABY TENTO SPOTŘEBIČ (trouba) A SKLOKERAMICKÁ VARNÁ DESKA BYLY ODPOVÍDAJÍCÍM ZPŮSOBEM ODIZOLOVÁNY tak, aby teplo vydávané troubou, měřeno z pravé strany při okraji varné desky, nepřesáhlo 60°C. Nedodržení tohoto opatření může mít za příčinu závadu na fungování systému TOUCHCONTROL.

-Umístění (obr.1)

Tento elektrospotřebič může být zabudovaný do kuchyňské linky tak, jak je to zobrazeno na příslušném obrázku. Umístěte těsnící materiál po celém obvodu (detailní rozměry na obr.1B).

Elektrospotřebič upevněte k pracovní desce prostřednictvím 4 konzol z vybavení a mějte přítom na paměti tloušťku pracovní desky (obr.1A). Jestliže je dolní část přístroje po montáži přístupná z dolní části skříňky, je zapotřebí namontovat dělicí panel a udržovat přítom vyznačené vzdálenosti (Obr.1C). Uvedená operace není nutná v případě instalace pod troubou.

- Elektrická připojení

Před provedením elektrického zapojení se ujistěte, že:

- elektrický kabel uzemnění je o 2 cm delší než ostatní kabely;

- vlastnosti rozvodu odpovídají pokynům uvedeným na identifikačním štítku, který se nachází na spodní straně pracovní plochy.

- je rozvod vybaven funkčním uzemněním odpovídajícím platným normám a zákonným nařízením.

Uzemnění je povinné a tato povinnost vyplývá ze zákona.

V případě, že domácí elektrospotřebič není vybaven kabelem, použijte kabel typu:

“H05V2V2-F” pro výkon až do 6400 Wattů s minimálním průřezem vodičů 2,5 mm²; pro vyšší výkony je třeba použít kabel s průřezem vodičů 4 mm².

Teplota nesmí v žádném místě přesáhnout hodnotu o 50°C vyšší, než je teplota prostředí.

Zařízení je určeno pro trvalé připojení k elektrické síti, a proto je třeba mezi spotřebič a elektrickou síť zapojit omnipolární vypínač s minimální vzdáleností kontaktů 3mm, vhodný pro zátěž uvedenou na štítku a odpovídající platným normám (žlutozelený zemnicí vodič nesmí být přerušen přepínačem). Po ukončení instalace zařízení musí být omnipolární vypínač snadno přístupný.

POUŽITÍ A ÚDRŽBA

- Údržba

Případné zbytky potravy a kapky tuku setřete z povrchu varné desky pomocí speciální škrabky, která je dodávána na požádání (obr.3).

Ohřívanou plochu očistěte co nejlépe za použití prostředků jako SIDOL, STAHLFIX nebo podobných výrobků a papírového hadříku, opláchněte vodou a osušte suchou hadrou. Prostřednictvím speciální škrabky (na požádání) odstraňte z ohřívací plochy okamžitě zbytky hliníku a umělohmotného

materiálu, který se tam bez povšimnutí rozpustil, nebo zbytek cukru, nebo potravin s vysokým obsahem cukru (obr.3). Tímto způsobem se vyhnete jakémukoli možnému poškození povrchu varné desky.
V žádném případě nesmíte používat drátěnky nebo dráždivé chemické prostředky, jako spray na čištění trouby nebo odstraňovače skvrn.

• Používání

Použijte systém touch control týkající se pozicí odpovídající potřebám vaření a mějte na Zřeteli, že čím větší je číslo, tím více teploty se vyzařuje.

• Činnost (obr.4-5-6)

A= Tlačítko **ZAPNOUT/VYPNOUT**

B= Tlačítko se symbolem klíče

C= Tlačítko +

D= Tlačítko -

E= Kontrolka **ZAPNUTO/VYPNUTO** tlačítka se symbolem klíče

F= Tlačítko volby varné zóny

G= Kontrolka **ZAPNUTO/VYPNUTO** dvojité varné zóny

I= Funkce Rychlého ohřevu aktivována (**Heat up**)

L= Tlačítko volby dvojité zóny

P= Tlačítka Časovače (+ / -)

Q= Displej varné zóny

R= Displej Časovače

V závislosti na modelu, který vlastníte, by se při prvním zapnutí mohla varná deska nacházet v bezpečnostním stavu, to znamená s rozsvícenou „kontrolkou tlačítka s klíčem“ (E). Za účelem použití desky je třeba držet stisknutý snímač E po dobu 3 sekund, dokud kontrolka nezhasne.

- Zařízení může být zapnuto volbou senzoru uvedení do chodu **A**. Na displeji se na 10 sekund zobrazí nula. Když v průběhu 10 sekund nebude provedena žádná operace, varná deska se vypne.

- Aktivací senzorů „+“ nebo „-“ v průběhu 10 sekund lze zapnout jednu plotnu. Během použití senzoru **D** bude na displeji zobrazena volba **9**, zatímco při použití senzoru **C** bude displej zobrazovat volbu **1**.

- Po provedení této operace je možné nastavit požadovanou teplotu tlačítky „+“ nebo „-“.

- Plotna může být vypnuta volbou „0“ se senzorem **D**, po 3 sekundách se varná zóna vypne.

Plotna může být vypnuta také současnou volbou senzorů „+“ a „-“.

- Deska může být vypnuta volbou hlavního senzoru **A**. Když je na všech plotnách zvolena „0“, varná deska se vypne po 10 sekundách.

- V případě, že je varná deska vybavena plotnami s rozšířením, k zapnutí druhé zóny dojde po kontrole:

- zhasnutí LED tlačítka se symbolem klíče **B** – není-li tomu tak, je třeba jej vypnout.

- Zapněte desku stisknutím tlačítka **A**.

- Zvolte požadovanou plotnu a zvolte výkon tlačítky „+“ nebo „-“.

- Po nastavení výkonu zvolte tlačítko **L** za účelem aktivace dvojité zóny.

- Ke zrušení dvojité zóny stačí stisknout tlačítko **L**.

- V případě, že bude na ovládací prvky položen nějaký předmět, varná deska se automaticky přepne do polohy **VYPNUTO**.

Když dojde k přepnutí plotny do polohy **VYPNUTO** a teplota

povrchu skla je vyšší než přibližně 50°C, na displeji příslušné varné zóny se objeví světelná signalizace „H“.

- funkce **B** zablokuje činnost desky v okamžiku volby. Např.: když dojde k aktivaci funkce se dvěma zapnutými zónami, program zůstane zablokován také při pokusu o zapnutí další zóny. Ke stejné reakci dojde i v případě, že se funkce aktivuje při vypnutém zařízení – varná deska nebude zapnuta.

Za účelem její aktivace nebo zrušení její činnosti je třeba držet palec nad senzorem **B** přibližně po dobu dvou sekund. Funkce je aktivní pouze v případě, že je rozsvícena kontrolka **E**.

Tlačítko **A** funguje stejně i v případě aktivace tlačítka se symbolem klíče.

Heat up (Rychlý ohřev)

Funkce **Heat up** umožňuje mít varnou zónu na maximální teplotě po určitou dobu, po jejímž uplynutí teplota klesne na nižší zvolenou teplotu.

Aktivace funkce **Heat up** se provádí tak, že zvolíte plotnu opakovaným stisknutím tlačítka + až po zobrazení polohy 9. Dalším stisknutím tlačítka se na displeji (vedle 9) objeví na 5 sek. desetinná tečka „.“ nebo písmeno „A“, upozorňující na aktivaci funkce „Heat up“.

Do 5 sekund je třeba zvolit požadovanou úroveň výkonu (od 1 do 8).

Při volbě výkonu 9 bude funkce zrušena.

Za účelem zrušení funkce **Heat up** stačí zvolit tlačítko + a držet jej stisknuté až do zobrazení polohy 9 a zrušení zobrazování desetinné tečky na displeji.

Když je funkce „Heat up“ aktivní, je možné zvýšit předem zvolenou úroveň teploty stisknutím tlačítka (+).

Poté, co varná zóna dosáhne zvolené teploty, funkce „Heat up“ bude automaticky zrušena a její zrušení bude provázáno **PÍPNUTÍM**. Varná zóna bude stabilně fungovat na nastavené úrovni výkonu.

Časovač (obr.5-6)

Na základě modelu, který vlastníte, by varná deska mohla být vybavena funkcí ČASOVAČE.

Tato funkce umožňuje určit dobu (od 00 do 99 minut) automatického vypnutí zvolené varné zóny.

Činnost:

- Volbou tlačítka + nebo - funkce **P** se na displeji časovače zobrazí **00**.

- S použitím tlačítek „+“ a „-“ nastavte požadovanou dobu.

- Když bude tlačítko + stisknuto na dobu delší než 2 sek., přejde se na rychlé nastavování.

- Zvolte varnou zónu a nastavte požadovanou teplotu od **1** do **9**.

- Po uplynutí nastavené doby začne displej **P** vydávat akustický signál a blikat.

Je možné ji zrušit současným stisknutím tlačítek + a - displeje časovače **P**.

- Přejete-li si přerušit funkci ČASOVAČE před uplynutím nastavené doby, stiskněte současně tlačítka + a -.

VÝROBCE ODMÍTÁ JAKOUKOLIV ZODPOVĚDNOST ZA ŠKODY PŮSOBENÉ NEDODRŽENÍM UVEDENÝCH UPOZORNĚNÍ.

GENERELT

Læs indholdet af denne brugsanvisning grundigt idet den giver vigtige anvisninger for hvad angår installationsikkerhed, brug og vedligeholdelse. Gem disse anvisninger til enhver yderligere konsultation. Alle operationer relaterede til installationen/udskiftning (elektriske tilslutninger) skal udføres af dertil uddannet personale efter de gældende regler.

SIKKERHEDSFORSKRIFTER

Det anbefales at benytte beholdere med flad bund med samme diameter eller en lille smule større end det opvarmede område. Brug ikke beholdere med ru bund, for ikke at ridske komfurets termiske overflade (Fig.2). Dette apparat er ikke egnet til brug af børn eller personer som skal holdes under opsyn. Pas på at børn ikke leger med apparatet.

Inden modellen tilsluttes til strømforsyningen:

- kontrollér typeskiltet (på den nederste del af apparatet) for at sikre, at spænding og effekt svarer til strømforsyningsnettets spænding og effekt samt til selve stikket. I tvivlstilfælde skal man rådføre sig med en elektriker.

Vigtigt

- undgå at væske løber ud, nedsæt derfor ved kogning eller opvarmning væsker varme tilførslen
- lad ikke varmeelementerne være tændte med gryder og pander tomme eller uden beholdere på
- når man er færdig med madlavningen, så sluk den relative resistens v.h.a. kontrolknappen vist i det følgende

Bemærk:

- **Brug ikke en damprenser.**
- **Hvis overfladen er revnet, så sluk apparatet for at undgå eventuelle elektriske stød.**
- **Apparatet må aldrig bruges af børn eller af personer, der ikke har de mentale eller fysiske egenskaber til korrekt brug, uden overvågning.**
- **Hold øje med, at børn ikke leger med apparatet.**

Dette apparat er udviklet i overensstemmelse med det europæiske direktiv 2002/96/EF om affald af elektrisk og elektronisk udstyr (WEEE). Ved at sikre sig, at dette produkt bortskaffes på korrekt vis, bidrager brugeren til at forhindre eventuelle negative miljømæssige og sundhedsmæssige påvirkninger.

Symbol  på produktet eller på dokumentationen, der følger med produktet, angiver, at produktet ikke skal behandles som husholdningsaffald, men at det skal bortskaffes på passende vis på genbrugsstationer til elektriske og elektroniske apparater.

Apparatet skal bortskaffes i overensstemmelse med de gældende regler for bortskaffelse af affald.

For yderligere oplysninger om håndtering, genvinding og genbrug af dette produkt, bedes man kontakte de lokale myndigheder, teknisk forvaltning eller forretningen, hvor produktet er købt.

INSTALLATIONSANVISNINGER

Disse anvisninger henvender sig til en uddannet installatør og fungerer som guide til installationen, reguleringen og vedligeholdelsen i overensstemmelse med loven og gældende regler.

Hvis en indbygget ovn eller ethvert andet apparat som producerer varme skal monteres direkte under den glaskeramiske kogeplade, ER DET NØDVENDIGT AT DETTE APPARAT (ovn) OG DEN GLASKERAMISKE KOGEPLADE ER PASSENDE ISOLEREDE, således at varmen som genereres af ovnen, målt på højre side af kogepladens bund, ikke overstiger 60°C. Manglende overholdelse af dette forbehold kan medføre en fejlfunktion af TOUCHCONTROL-systemet.

•Placering (Fig.1)

Den hårde hvidevarer er lavet til at blive indbygget i et arbejdsbord, som illustreret i den særlige figur. Forbered forseglende materiale langs hele omkredsen (udskærings størrelserne Fig.1B). Fastsæt den varme hvidevarer på arbejdsbordet v.h.a. de 4 spændestykker som medfølger, med hensyn tagen til tykkelsen af arbejdsbordet (Fig.1A). Hvis den nederste del af apparatet efter installeringen kan nås fra nersiden af køkkenallementet, skal man montere en skilleplade i overensstemmelse med de anførte afstande (Fig.1C). Hvis der installeres under en ovn, er dette ikke nødvendigt.

•Elektriske tilslutninger

Før elektrisk tilslutning foretages er det vigtigt at sikre sig at:

- det elektriske jordkabel skal være 2 cm længere end de øvrige kabler;
- den elektriske tilslutning svarer til de foreskrevne på identifikationspladen, som findes på undersiden af pladen.
- at anlægget har en effektiv jordforbindelse svarende til gældende normer og lovforskrifter.

Jordforbindelsen er lovmæssig obligatorisk.

Hvis apparatet ikke er udstyret med kabel, skal man anvende et kabel af følgende type:

“H05V2V2-F” ved en effekt på op til 6400 Watt skal der bruges et kabel med et tværsnit på mindst 2.5 mm², mens der ved større effekt skal bruges et kabelsnit på 4 mm². Kablet må på ingen steder nå op på en temperatur, der er 50°C højere end den omgivende temperatur.

Apparatet er beregnet til permanent tilslutning til strømforsyningen, og derfor er det nødvendigt at installere en flerpolet afbryder med en åbning på mindst 3 mm mellem kontakterne, som er egnet til at klare den belastning, der er angivet på typeskiltet, og som overholder de gældende regler (den gulgrønne jordledning må ikke afbrydes af omkobleren). Efter endt installation af apparatet skal man nemt kunne ind til den flerpoled afbryder.

BRUG OG VEDLIGEHOLDELSE

• Vedligeholdelse

Fjern eventuelle rester af mad og fedtdråber fra kogepladen ved hjælp af den særlige skraber som leveres ved forespørgsel (Fig.3).

Rengør det opvarmede område bedst muligt ved hjælp af SIDOL, STAHLFIX eller lignende produkter og med en klud-

papir, skyl af med vand og tør af med en ren klud.
Vha. den særlige skraber (optional) fjern øjeblikkeligt fra det opvarmede kogeområde stykker af stanniold og plastik materiale som ved et uheld er smeltet eller rester af sukker eller mad med et højt sukkerindhold (Fig.3). På denne måde undgår man enhver mulig beskadigelse af kogeoverfladen.
Benyt aldrig under nogen omstændigheder slibesvampe eller kemiske vaskemidler som er irriterende såsom ovenrens eller pletfjernere.

•Brug

Brug touch control systemet, til indstillingen af det ønskede varme niveau. Bemærk, at jo højere tallet er des mere varme udsendes.

• Funktion (fig. 4-5-6)

A= Tast til **TÆND/SLUK**

B= Nøgletast

C= Tasten +

D= Tasten -

E= Kontrollampe for **TÆND/SLUK** nøgletast

F= Tast til valg af kogezone

G= Kontrollampe for **TÆND/SLUK** dobbelt kogezone

I= Funktion til hurtig opvarmning aktiv (**Heat up**)

L= Tast til valg af dobbelt zone

P= Timer-taster (+ / -)

Q= Display for kogezone

R= Display for timer

Alt efter den model, man har købt, kan kogepladens sikkerhedsfunktion eventuelt være slået til, dvs. "**Kontrollampen for nøgletasten**" (**E**) lyser. For at bruge kogepladen skal man holde føleren **E** nede i 3 sekunder, indtil lampen slukker.

- Apparatet kan tændes ved at vælge startføleren **A**. Der vises et nul på alle display i 10 sekunder. Hvis der ikke trykkes på andre taster inden 10 sekunder, slukker kogepladen igen.

- Det er muligt at tænde for en plade ved at vælge følerne "+" eller "-" inden 10 sekunder. Hvis man bruger føleren **D**, vises valget **9** på displayet. Hvis man bruger føleren **C**, vises valget **1**.

- Når dette er gjort, kan man indstille temperaturen med tasterne "+" og "-".

- Pladen kan slukkes ved at vælge "0" med føleren **D**. Efter 3 sekunder slukker kogepladen.

Man kan også slukke en plade ved samtidig at trykke på følerne "+" og "-".

- Kogepladen kan slukkes ved at vælge startføleren **A**. Hvis alle plader indstilles på "0", slukker kogepladen efter 10 sekunder.

- Hvis kogepladen er udstyret med plader, der kan udvides, tænder den anden zone efter kontrol af følgende punkter:

- at kontrollampen for nøgletasten **B** er slukket; i modsat fald skal den deaktiveres.

- Tryk på tasten **A** for at tænde kogepladen.

- Vælg den ønskede plade, og indstil effekten ved hjælp af tasterne "+" eller "-".

- Når effekten er indstillet, skal man vælge tasten **L** for at aktivere den dobbelte kogezone.

- For at slukke for den dobbelte kogezone, skal man blot trykke på tasten **L** igen.

- Hvis der placeres en genstand på betjeningstasterne, slukker kogepladen automatisk (**OFF**).

Når der slukkes for en plade, og temperaturen på glaspladen er højere end ca. 50°, vil der blive vist et lysende "**H**" på displayet

ud for den pågældende kogezone.

- funktionen **B** blokerer for pladens funktion, når den vælges. F.eks. hvis man aktiverer funktionen, mens kogepladen har to kogezone tændt, så blokeres programmet; også selvom man forsøger at tænde en anden zone. Det samme sker, hvis apparatet er slukket, og man aktiverer funktionen. Så tænder kogepladen ikke.

For at slå funktionen til eller fra, skal man blot holde en finger over føleren **B** i ca. to sekunder. Funktionen er tændt, når kontrollampen **E** lyser.

Tasten **A** fungerer også selvom nøgletasten er aktiveret.

Heat up (Hurtig opvarmning)

Funktionen **Heat up** gør det muligt at holde kogepladen på maks. temperatur i et stykke tid, hvorefter temperaturen mindskes til det forudindstillede niveau.

For at aktivere funktionen **Heat up** skal man vælge pladen ved at trykke på tasten + og bringe den i position 9 ved at blive ved med at trykke på tasten. På displayet (ved siden af 9) vises et decimaltal i ca. 5 sekunder "+" eller bogstavet "**A**". Det betyder, at funktionen "**Heat up**" er aktiveret.

Inden 5 sekunder skal man vælge det ønskede effektniveau (mellem 1 og 8).

Hvis man vælger 9, annulleres funktionen.

For at slå funktionen **Heat up** fra, skal man vælge tasten + og holde den nede, indtil den viser 9 og der på displayet vises et decimaltal.

Når funktionen "**Heat up**" er slået til, er det muligt at øge den tidligere indstillede temperatur ved tryk på tasten (+).

Når kogepladen har nået den valgte temperatur, slås funktionen "**Heat up**" automatisk fra, og der lyder et **BIP**. Kogepladen holder det indstillede effektniveau.

Timer (fig. 5-6)

Afhængig af den købte model kan det være, at kogepladen er udstyret med en **TIMER**-funktion.

Denne funktion gør det muligt at indstille en tid (fra 00 til 99 minutter) for automatisk slukning af den valgte kogezone.

Funktion:

- Vælg tasten + eller - for funktionen **P**. Der vises 00 på timerens display.

- Indstil den ønskede tid ved hjælp af tasterne "+" og "-".

- Hvis tasten + holdes nede i mere end 2 sekunder, indstilles tiden hurtigere.

- Vælg en kogezone, og indstil den ønskede temperatur til mellem **1** og **9**.

- Når den indstillede tid er udløbet, udsender displayet **P** et lydssignal og begynder at blinke.

Funktionen slås fra ved at trykke samtidig på tasterne + og - på timerdisplayet **P**.

- Hvis man ønsker at afbryde **TIMER**-funktionen inden den indstillede tid, skal man trykke på tasterne + og - samtidig.

FABRIKANTEN FRALÆGGER SIG ETHVERT ANSVAR FOR SKADER FORÅRSAGET AF MANGLENDE OVERHOLDELSE AF OVENSTÅENDE ADVARSLER.

YLEISTÄ

Lue huolellisesti tämän oppaan sisältö, koska siinä on tärkeitä tietoja, jotka koskevat turvallista asennusta, käyttöä ja huoltoa. Säilytä opas myöhempiä käyttöä varten. Kaikki asennukseen/huoltoon (sähköliitännät) liittyvät toimenpiteet tulee suorittaa ammattitaitoisella henkilöstöllä voimassa olevien määräysten mukaisesti.

TURVALLISUUSOHJEITA

Käytä liesitasoa ainoastaan ruuan valmistamiseen. Älä valmista ruokaa liesitasolla alumiinifoliossa tai muoviasusteissa, materiaali saattaa sulaa kiinni pintaan. Mikäli käytät erikoisastioita, noudata valmistajan ohjeita. Käytä kattiloita ja paistinpannuja joissa on suora pohja ja joiden halkaisija on samankokoinen tai hiukan suurempi kuin keittoalue. Älä käytä kattiloita tai paistinpannuja joiden pohja on karkea, se saattaa naarmuttaa liesitason pintaa (kuva 2). Älä anna lasten käyttää liesitasoa ilman valvontaa.

Ennen koneen liittämistä sähköverkkoon:

- tarkista tietolaatasta (joka sijaitsee laitteen alaosassa), että sähköverkon jännite ja teho soveltuvat laitteeseen sekä varmista liittämistörosian soveltuvuus. Epäselvissä tapauksissa ota yhteyttä pätevään sähköasentajaan.

Tärkeää

- Varo kaatamasta nestettä kuumalle keittoalueelle, keittoalue saattaa vahingoittua; tämän välttämiseksi käytä alhaisempia lämpötiloja juomien ja nestemäisten ruokien kuumentamiseksi.
- Poista sulatettu sokeri tai sokeriset ruoat välittömästi kuumalta keittoalueelta.
- Älä jätä kuumalle keittoalueelle tyhjää kattilaa tai paistinpannuja.
- Sammuta keittotaso koskettamalla On/Off valitsinta, kun et enää käytä keittotasoa.

VAROITUS :

- **Älä käytä höyrypesuria.**
- **Mikäli liesitasossa on halkeamia tai säröjä, kytketele laite heti irti verkkovirrasta mahdollisten sähköiskujen välttämiseksi. irrottamalla sulakkeet tai kytkemällä liesitason automaattisulakkeet pois päältä.**
- **Laitetta ei ole suunniteltu lasten tai vajaakykyisten käytettäväksi ilman valvontaa.**
- **Tarkista, että lapset eivät leiki laitteella.**

Tämä laite on merkitty EU:n Waste Electrical and Electronic Equipment (WEEE) -direktiivin 2002/96/EC mukaisesti. Käyttäjällä osallistuu mahdollisten terveydelle ja ympäristölle haitallisten seurausten ehkäisemiseen hävittäessään laitteen asianmukaisella tavalla.

Laitteen pakkauksessa mukana oleviin asiakirjoihin mer

kitty -merkki osoittaa ettei kyseinen laite kuulu talousjätteisiin, vaan se on varta vasten toimitettava sähkö- ja elektroniikkalaiteromun keräyspisteeseen kierrätystä varten. Hävitä laite noudattamalla paikkakuntasi jätehuoltoa koskevia säädöksiä. Lisätietoja tämän laitteen keräyksestä, käsittelystä ja kierrätyksestä ota yhteys paikkakuntasi jätehuoltoon, talousjätteen

keräyspisteeseen tai liikkeeseen josta laite on hankittu.

ASENNUSOHJEITA

Asennus on tehtävä noudattaen asennusohjeita sekä turvallisuusmääräyksiä. Sähköliitännän saa tehdä ainoastaan valtuutettu sähköasentaja. Valmistaja/Maanhantuoja ei vastaa vahingoista jotka ovat syntyneet väärän asennustavan vuoksi.

Mikäli liesitaso asennetaan uuniin tai lämpöä tuottavan laitteen päälle on huoleh-dittava siitä, ettei liesitason käyttökylmien puoleisen alapinnan lämpötila nouse yli 60 C asteeseen.

Mikäli lämpötila nousee yli ko. lämpötilan saattaa liesitason ohjauksikkö vaurioitua.

• Asennuspaikka (kuva 1)

Liesitaso on suunniteltu asennettavaksi, upottamalla liesitaso työtason sisään. Asennusaukon mitat (kuva 1B). Asenna liesitaso työtason tehtyyn aukkoon, levitä sinetöivä materiaali (silikooniliima) upotusaukon koko reunapintaan, kiinnitä liesitaso mukana tulleilla kiinnikkeillä (4 kpl).Kiinnike on kaksipuoleinen, riippuen työtason paksuudesta (kuva 1a).Mikäli liesitaso alle asennetaan uuni tai muu lämpöä tuottava laite on liesitaso alle kaapin sisään asennettava välilevy. Välilevyn minimi-mitta liesitason pohjasta on 25 mm (kuva 1c). Mikäli liesitaso alle ei asenneta uunia tai muuta lämpöä tuottavaa laitetta ei liesitaso alle kaapin sisään tarvitse asentaa välilevyä.

• Sähkökytkentä

Ennen sähköliitännöiden suorittamista on varmistettava seuraavat seikat:

- maadoitusjohto on 2cm muita johtoja pidempi.
- kytkennän ominaisuudet vastaavat työtason alaosan kiinnitetyn arvokilven merkintöjä.
- kytkennän maadoitus on tehokas ja vastaa voimassa olevia säädöksiä.
Maadoitus on lain mukaan pakollinen
Mikäli kodinkoneen mukana ei ole toimitettu kaapelia, tulee käyttää seuraavan tyyppistä kaapelia:
"H05V2V2-F", tehoille 6400 Watt:n saakka kaapelin poikkileikkauksen tulee olla vähintään 2.5 mm², tämän ylittävälle tehoille vähintään 4 mm².

Kaapelin lämpötila ei saa ylittää missään kohdassa 50°C ympäristön lämpötilaa.

Laite on tarkoitettu liitettäväksi pysyvästi sähköverkkoon ja tämän vuoksi tulee asettaa moninapainen katkaisija, jonka kontaktien välinen avautuma on vähintään 3 mm ja joka soveltuu tietolaatan osoittamalle kuormitukselle ja joka on voimassa olevien määräysten mukainen (kelta/vihreää maadoitusjohtinta ei tule katkaista kytkimellä).
Laitteiston asennuksen jälkeenkin moninapaisen katkaisijan tulee olla helposti saavutettavissa.

KÄYTTÖ JA HUOLTO

• Huolto

Puhdistus liesitaso aina käytön jälkeen, jotta ruuantähteet eivät ala tason kiinni. Käytä ruuantähteiden ja rasvatahrojen poistoon erityistä puhdistusainetta, käytä puhdistamiseen vain lasten terää (kuva 3). Puhdistus keittoalue soveltuvalle puhdistusainella kuten: "Sidol", "Stahl-Fix" tai vastaavat aineet, käytä kangasta tai paperia. Puhdistuksen jälkeen pyyhi taso puhtaalla-

la kostealla pyyhkeellä ja kuivaa se lopuksi puhtaalla pyyhkeellä. Voimakkaiden tai hankaavien puhdistusaineiden käyttö saattaa kuluttaa pintaa. Älä koskaan käytä hankaavia puhdistusvälineitä tai voimakkaita kemiallisia Puhdistusaineita /tahrannoistajia. Poista salatettu sokeri, sokeriset ruoat, alumiini, tina, muovimateriaalit välittömästi kuumalta keittoalueelta puhdistuslatasta (kuva 3). Mikäli näin ei menetellä saattaa keittotason pinta vahingoittaa tai siihen saattaa tulla värjäymiä.

• **Kaytto**

Käytä haluamaasi keittoaluetta vastaavaa kosketusnäppäimistöä. Muista, että mitä suurempi on numero, sitä korkeampi on lämpötila.

• **Toiminta (Kuvat 4-5-6)**

A= Näppäin **ON/OFF**

B= Avainnäppäin

C= Näppäin +

D= Näppäin -

E= Merkkivalo **ON/OFF** avainnäppäimelle

F= Keittoalueen valintänäppäin

G= Merkkivalo **ON/OFF** kaksinkertaiselle keittoalueelle

I= Toiminto Nopea lämmitys päällä (**Heat up**)

L= Kaksinkertaisen alueen valintänäppäin

P= Ajastinnäppäimet (+ / -)

Q= Keittoalueen näyttö

R= Ajastimen näyttö

Omisnettavasta mallistariippuen ensimmäisellä käyttökerralla keittotaso voi olla turvatilassa, siis " **Avainnäppäimen merkkivalo " (E)** päällä. Tason käyttämiseksi tulee painaa anturia E noin 3 sekunnin ajan, kunnes se sammuu.

- Laite voidaan kytkeä päälle valiten käynnistyksen anturi **A**. Voit nähdä 0 kaikkilla näyttöillä 10 sekunnin ajan. Jos ei suoriteta mitään toimenpiteitä 10 sekunnin kuluessa, keittotaso kytkeytyy pois päältä.

- Levy voidaan laittaa päälle käyttäen antureita "+" tai "-" 10 sekunnin kuluessa. Jos käytetään anturia **D**, näyttö osoittaa valinnan **9**, jos käytetään anturia **C**, näyttö osoittaa valinnan **1**.

- Tämän toimenpiteen suorittamisen jälkeen voidaan valita lämpötila näppäimiä "+" ja "-" käyttäen.

- Levy voidaan sammuttaa valiten "0" anturilla **D**, 3 sekunnin kuluttua keittoalue kytkeytyy pois päältä.

On myös mahdollista sammuttaa yksi levy valiten samanaikaisesti anturit "+" ja "-".

- Taso voidaan sammuttaa valiten pääkäynnistysanturi **A**. Jos kaikki levyt on asetettu asentoon "0", taso kytkeytyy pois päältä 10 sekunnin kuluttua.

- Mikäli taso on varustettu laajennettavilla levyillä, toisen alueen käynnistys tapahtuu sen jälkeen, kun on tarkistettu, että:

- Avainnäppäimen **B** merkkivalo on sammuksissa, muussa tapauksessa kytke se pois päältä.

- Paina näppäintä **A** tason kytkemiseksi päälle.

- Valitse haluttu levy ja säädä teho näppäimillä "+" ja "-".

- Kun teho on säädetty, valitse näppäin **L** kaksinkertaisen alueen valitsemiseksi.

- Kaksinkertaisen alueen kytkemiseksi pois päältä riittää, että painat näppäintä **L**.

- Mikäli jokin esine asetetaan ohjaimien päälle, keittotaso siirtyy automaattisesti **OFF** asentoon.

Kun jokin levy asetetaan **OFF** asentoon ja lasin pintalämpö ylittää 50° astetta, kyseisen keittoalueen näyttöllä voidaan

nähdä "**H**".

- Toiminto **B** lukitsee tason toiminnon valintahetkellä. Esim. jos toiminto kytkeytään päälle, kun tason kaksi keittoaluetta on päällä, ohjelma pysyy lukittuna vaikka yritettäisiin kytkeä päälle jokin muu alue. Samoin jos laite on kytketty pois päältä, tämän toiminnon kanssa taso ei käynnisty.

Toiminnon kytkemiseksi päälle ja pois päältä tulee pitää sorme anturin **B** päällä noin kahden sekunnin ajan. Toiminto on kytketty päälle, kun merkkivalo **E** on valaistu.

Näppäin **A** toimii myös avainnäppäin päälle kytkettynä.

Heat up (Nopea lämmitys)

Toiminnon **Heat-up** avulla voidaan lämmittää kypsennysalue enimmäislämpötilaan tietyksi ajaksi, jonka jälkeen lämpötila laskee alempaan aiemmin asetettuun arvoon.

Toiminnon **Heat-up** päälle kytkemiseksi valitse levy painaen näppäintä +, kunnes se saavuttaa asennon 9; mikäli näppäintä painetaan vielä, näyttö (9 viereen) ilmestyy 5 sekunnin ajaksi desimaalipiste "-" tai kirjain "A", joka osoittaa, että toiminto "**Heat-up**" on päällä.

Viiden sekunnin kuluessa tulee valita haluttu tehotaso (1-8).

Jos valitaan tehotaso 9, toiminto peruutetaan.

Toiminnon "**Heat up**" kytkemiseksi pois päältä riittää, että valitaan näppäin + ja pidetään sitä painettuna, kunnes se saavuttaa asennon 9 ja desimaalipilkku häviää näytöltä.

Kun toiminto "**Heat up**" on päällä, on mahdollista lisätä aiemmin valittua lämpötilaa painaen painiketta (+).

Sen jälkeen kun keittoalue saavuttaa valitun lämpötilan, toiminto "**Heat up**" kytkeytyy pois päältä automaattisesti ja samalla voit kuulla äänimerkin. Tämän jälkeen keittoalue toimii tasaisesti asetetulla tehotasolla.

Timer (Kuva 5-6)

Omisnettavasta mallista riippuen taso voi olla varustettu AJASTIN toiminnolla.

Tämän toiminnon avulla voidaan asettaa aika (0-99 min), jonka kuluttua valittu keittoalue kytkeytyy pois päältä automaattisesti.

Toiminta

- Mikäli valitaan näppäin "+" tai "-" toiminnolle **P**, ilmestyy **00** ajastimen näyttöle.

- Käyttämällä näppäimiä "+" ja "-" voidaan asettaa haluttu aika.

- Mikäli näppäintä "+" pidetään painettuna enemmän kuin 2 sekuntia, suoritetaan pika-asetus.

- Valitse alustettava keittoalue ja haluttu lämpötila **1-9**.

- Ohjelmoidun ajan kuluttua loppuun näyttö **P** antaa äänimerkin sekä alkaa vilkkua.

Tämä toiminto kytkeytään pois päältä koskettaen samanaikaisesti näppäimiä "+" ja "-" ajastimen **P** näyttöllä.

- Mikäli halutaan keskeyttää AJASTIN toiminto ennen määrärajan kulumista loppuun, paina samanaikaisesti näppäimiä "+" ja "-".

LAITTEEN VALMISTAJA EI OLE VASTUUSSA VAHINGOISTA, JOTKA OVAT AIHEUTUNEET YLLÄMAINITTUJEN OHJEIDEN LAIMINLYÖNNISTÄ.

ΓΕΝΙΚΑ

Διαβάστε προσεκτικά το περιεχόμενο αυτού του εγχειριδίου αφού παρέχει σημαντικές υποδείξεις σχετικά με την ασφάλεια εγκατάστασης, χρήσης και συντήρησης. Διατηρείστε το εγχειρίδιο για μπορείτε να το συμβουλευέστε μελλοντικά. Όλες οι διεργασίες που σχετίζονται με την εγκατάσταση/αντικατάσταση (ηλεκτρικές συνδέσεις) πρέπει να εκτελούνται από προσωπικό ειδικευμένο σύμφωνα με τους ισχύοντες κανονισμούς.

ΠΡΟΕΙΔΟΠΟΙΗΣΕΙΣ ΓΙΑ ΤΗΝ ΑΣΦΑΛΕΙΑ

Συνιστώνται σκεύη με επίπεδη βάση και διαμέτρο ίσης ή ελαφρά μεγαλύτερης εκείνης της θερμαινόμενης περιοχής. Μη χρησιμοποιείτε σκεύη με βάση ανώμαλη, για την αποφυγή ξυσίματος της θερμικής επιφάνειας (Εικ.2). Η συσκευή αυτή δεν είναι κατάλληλη για τη χρήση από μικρά παιδιά ή άτομα που χρειάζονται επιτήρηση. Προσέξτε να μην παίζουν τα παιδιά με τη συσκευή.

Πριν τη σύνδεση του μοντέλου στο ηλεκτρικό δίκτυο:
- ελέγξτε την πινακίδα στοιχείων (στο κάτω μέρος της συσκευής) για να βεβαιωθείτε ότι η τάση και η ισχύς αντιστοιχούν σε εκείνες του δικτύου και ότι η πρίζα σύνδεσης είναι κατάλληλη. Σε περίπτωση αμφιβολίας επικοινωνήστε με ειδικευμένο ηλεκτρολόγο.

ΣΗΜΑΝΤΙΚΟ

- φροντίστε να μην συμβεί διαφυγή υγρού, ωστόσο για να βράσετε ή να θερμάνετε υγρά, μειώστε την θερμοδρασία θερμότητας
- μην αφήνετε τα θερμαντικά στοιχεία αναμμένα με κατασρόλες και θηγάνα κενά ή χωρίς σκεύη
- αφού τελειώσετε το μαγείρεμα, σβήστε την αντίστοιχη αντίσταση μέσω του χειριστηρίου που υποδεικνύεται στη συνέχεια

ΠΡΟΣΟΧΗ:

- Δεν θα πρέπει να χρησιμοποιείται ένας καθαριστής ατμού.
- αν η επιφάνεια είναι ραγισμένη, σβήστε τη συσκευή για να αποφευχθεί το ενδεχόμενο ηλεκτροπληξίας.
- Η συσκευή δεν σχεδιάστηκε για να χρησιμοποιείται από παιδιά ή μη ικανά άτομα χωρίς επιτήρηση.
- Ελέγχετε να μην παίζουν παιδιά με τη συσκευή.

Η συσκευή αυτή είναι χαρακτηρισμένη σύμφωνα με την Ευρωπαϊκή Οδηγία 2002/96/EC, Waste Electrical and Electronic Equipment (WEEE). Ο ρόλος της με το να διαθέτει το προϊόν αυτό ως απόρριμμα με τον ενδεδειγμένο τρόπο συμβάλλει στην αποφυγή αρνητικών συνεπειών για το περιβάλλον και την υγεία.

Το σύμβολο  στο προϊόν ή στην τεκμηρίωση που το συνοδεύει δείχνει ότι το προϊόν αυτό δεν πρέπει να αντιμετωπίζεται ως απόρριμμα οικιακό αλλά πρέπει να παραδίδεται σε κατάλληλα σημεία συλλογής για την ανακύκλωση ηλεκτρικών και ηλεκτρονικών συσκευών.

Διαθέστε το ως απόρριμμα τρώοντας τους κατά τόπους κανονισμούς για τη διάθεση των απορριμμάτων. Για περαιτέρω πληροφορίες για τη μεταχείριση, την ανάκτηση και την ανακύκλωση του προϊόντος αυτού, επικοινωνήστε με το αρμόδιο τοπικό γραφείο, την υπηρεσία συλλογής οικιακών απορριμμάτων ή το κατάστημα από το οποίο αγοράσατε το προϊόν αυτό.

ΟΔΗΓΙΕΣ ΓΙΑ ΤΗΝ ΕΓΚΑΤΑΣΤΑΣΗ

Οι παρούσες οδηγίες απευθύνονται σε ειδικευμένο τεχνικό εγκατάστασης και αποτελούν οδηγό εγκατάστασης, ρύθμισης και συντήρησης σύμφωνα με τους νόμους και των ισχύοντων κανονισμών. Αν ένας εντοχιζόμενος φούρνος ή οποιαδήποτε άλλη συσκευή που παράγει θερμότητα πρέπει να μονταριστεί απ' ευθείας κάτω από την υαλοκεραμική επιφάνεια μαγειρέματος, ΑΠΑΙΤΕΙΤΑΙ Η ΣΥΣΚΕΥΗ ΑΥΤΗ (φούρνος) ΚΑΙ Η ΥΑΛΟΚΕΡΑΜΙΚΗ ΕΠΙΦΑΝΕΙΑ ΜΑΓΕΙΡΕΜΑΤΟΣ ΝΑ ΕΙΝΑΙ ΚΑΤΑΛΛΗΛΑ ΜΟΝΩΜΕΝΕΣ, με τέτοιο τρόπο που η παραγωγή θερμότητα από το φούρνο, μετρημένη στο δεξί πλευρό της επιφάνειας μαγειρέματος, να μη ξεπερνάει τους 60°C. Η μη τήρηση της προφύλαξης αυτής θα μπορούσε να επιφέρει την εσφαλμένη λειτουργία του συστήματος TOUCHCONTROL.

ΤΟΠΟΘΕΤΗΣΗ (Εικ.1)

Η οικιακή ηλεκτρική συσκευή είναι κατασκευασμένη για να εντοχιζείται σε ένα πάγκο εργασίας, όπως απεικονίζεται στην συγκεκριμένη εικόνα. Προτοιμάστε μονωτικό υλικό κατά μήκος της συνολικής περιμέτρου (διαστάσεις κοπής Εικ.1B). Ασφαλίστε την οικιακή ηλεκτρική συσκευή στην επιφάνεια εργασίας μέσω των 4 πείρων που παρέχονται, λαμβάνοντας υπόψη το πάχος της επιφάνειας εργασίας (Εικ.1A).

Εάν το κατωτερο μέρος της συσκευής, μετά από την εγκατάσταση, είναι προσιτο από το κατωτερο μέρος του επιπλου είναι αναγκαιο να μονταρισθει ενα διαχωριστικο ταμπλο διατηρηοντας τις ενδεικτικες αποστασεις (Εικ.1C). Εαν η εγκατασταση γινεται κατω απο ενα φουρνο αυτο δεν ειναι αναγκαιο.

ΗΛΕΚΤΡΙΚΕΣ ΣΥΝΔΕΣΕΙΣ

Πριν διενεργήσετε τις ηλεκτρικές συνδέσεις βεβαιωθείτε ότι:

- το ηλεκτρικό καλώδιο της γείωσης είναι 2 cm μακρύτερο σε σχέση με τα άλλα καλώδια.
- τα χαρακτηριστικά της εγκατάστασης είναι σύμφωνα με τις υποδείξεις της πινακίδας ταυτοποίησης επί του κάτω μέρους του πάγκου εργασίας.

-η εγκατάσταση διαθέτει αποτελεσματική γείωση σύμφωνα με τους ισχύοντες κανόνες και διατάξεις του νόμου. Η γείωση είναι υποχρεωτική εκ του νόμου.

Στην περίπτωση που η οικιακή ηλεκτρική συσκευή δεν διαθέτει καλώδιο, χρησιμοποιήστε τον τύπο:

“H05V2V2-F” για ισχύ μέχρι 6400 Watt, η διατομή του καλωδίου πρέπει να είναι τουλάχιστον 2.5 mm², ενώ για ισχύ μεγαλύτερη πρέπει να είναι 4 mm²

Σε κανένα σημείο το καλώδιο δεν πρέπει να παρουσιάζει θερμοκρασία κατά 50°C ανώτερη της θερμοκρασίας περιβάλλοντος. Η συσκευή προορίζεται να συνδεθεί μόλις στο ηλεκτρικό δίκτυο, για το λόγο αυτό θα πρέπει να παρεμβάλλεται ένα πολυπολικό διακόπτη, με ελάχιστο άνοιγμα επαφών 3mm, κατάλληλο για το φορτίο που αναφέρεται στην πινακίδα και σύμφωνα με τους ισχύοντες κανόνες (ο κτηνιο/πράσινο αγώγιος γείωσης δεν πρέπει να διακόπτεται από το διακόπτη). Αφού ολοκληρωθεί η εγκατάσταση της συσκευής, ο πολυπολικός διακόπτης πρέπει να είναι εύκολα προσβάσιμος.

ΧΡΗΣΗ ΚΑΙ ΣΥΝΤΗΡΗΣΗ

ΣΥΝΤΗΡΗΣΗ

Απομακρύνετε ενδεχόμενα υπολείμματα τροφής και στίγματα λίπους από την επιφάνεια μαγειρέματος χρησιμοποιώντας το ειδικό φτυαράκι που παρέχεται κατά παραγγελία (Εικ.3).

Καθαρίστε τη θερμαινόμενη επιφάνεια όσο καλύτερα μπορείτε χρησιμοποιώντας SIDOL, STAHLFIX ή παρόμοια προϊόντα και χαρτί κουζίνας, κατόπιν ξεπλύνετε με νερό και στεγνώστε με ένα καθαρό πανί. Με το ειδικό φτυαράκι (optional) αφαιρέστε αμέσως από τη θερμαινόμενη περιοχή μαγειρέματος κομματάκια αλουμινοχαρτού και πλαστικό υλικό που έλωσε ή υπολείμματα ζάχαρης ή τροφών με υψηλό περιεχόμενο ζάχαρης (Εικ.3). Με τον τρόπο αυτόν αποφεύγεται κάθε δυνατή ζημιά στην επιφάνεια μαγειρέματος. Σε καμία περίπτωση δεν πρέπει να χρησιμοποιούνται σκληρά σφουγγαράκια ή χημικά βίαια απορροπαντικά όπως spray φούρνου ή ξελεκιαστικά.

ΧΡΗΣΗ

Χρησιμοποιείτε το σύστημα touch control σχετικά ως προς την θέση που ανταποκρίνεται στις απαιτήσεις μαγειρέματος. Λαμβάνοντας υπόψη ότι όσο μεγαλύτερος είναι ο αριθμός, τόσο πιο πολύ θερμότητα εκπέμπεται.

Λειτουργία (εικ.4-5-6)

A= Κουμπί **ON/OFF**

B= Κουμπί κλειδιού

C= Κουμπί +

D= Κουμπί -

E= Ενδεικτικό φωτάκι **ON/OFF** κουμπιού κλειδιού

F= Κουμπί επιλογής ζώνης μαγειρέματος

G= Ενδεικτικό φωτάκι **ON/OFF** διπλής ζώνης μαγειρέματος

I= Λειτουργία ταχείας Θέρμανσης ενεργή (**Heat up**)

L= Κουμπί επιλογής διπλής ζώνης

P= Κουμπιά Timer (+ / -)

Q= Οθόνη ζώνης μαγειρέματος

R= Οθόνη Timer

Με βάση το μοντέλο που διαθέτετε, στο πρώτο άναμμα το πλαίσιο μαγειρέματος μπορεί να βρεθεί σε θέση ασφαλείας, δηλαδή το "**Ενδεικτικό φωτάκι κουμπιού κλειδιού**" (**E**) αναμμένο. Για να χρησιμοποιήσετε το πλαίσιο είναι αναγκαίο να κρατήσετε πατημένο τον αισθητήρα **E** για 3 δευτερόλεπτα μέχρι το σβήσιμο.

- Η συσκευή μπορεί να ανάψει επιλέγοντας τον αισθητήρα εκκίνησης **A**. Εμφανίζεται ένα «μηδέν» σε όλες τις οθόνες για 10 δευτερόλεπτα. Αν δεν γίνει καμία ενέργεια εντός 10 sec το πλαίσιο εστιών σβήνει

- Μπορείτε να ανάψετε μια εστία, επιλέγοντας τους αισθητήρες «+» ή «-» εντός 10 δευτερόλεπτων. Αν χρησιμοποιείτε τον αισθητήρα **D**, η οθόνη θα απεικονίσει την επιλογή **9**, αν χρησιμοποιείτε τον αισθητήρα **C**, η οθόνη θα απεικονίσει την επιλογή **1**.

- Μετά την ενέργεια αυτή μπορείτε να επιλέξετε τις ρυθμίσεις θερμοκρασίας με τα κουμπιά "+" ή "-".

- Η εστία μπορεί να σβήσει επιλέγοντας «0» με τον αισθητήρα **D**, μετά από 3 δευτερόλεπτα η ζώνη μαγειρέματος σβήνει.

Μπορείτε επίσης να σβήσετε μια εστία, επιλέγοντας ταυτόχρονα τους αισθητήρες "+" και "-".

- Το πλαίσιο εστιών μπορεί να σβήσει επιλέγοντας τον κύριο αισθητήρα εκκίνησης **A**. Αν όλες τις εστίες επιλέγονται στο «0» το πλαίσιο εστιών σβήνει μετά από 10 δευτερόλεπτα.

- Στην περίπτωση που το πλαίσιο διαθέτει εστίες με επέκταση το άναμμα της δεύτερης ζώνης θα γίνει μετά τη διαπίστωση ότι:

- το led του κουμπιού κλειδιού **B** είναι σβηστό, διαφορετικά απενεργοποιήστε το.

- Πατήστε το κουμπί **A** για να ανάψετε το πλαίσιο εστιών.

- Επιλέξτε την επιθυμητή εστία και ρυθμίστε την ισχύ με τα κουμπιά "+" ή "-".

- Αφού ρυθμιστεί η ισχύς επιλέξτε το κουμπί **L** για την ενεργοποίηση της διπλής ζώνης.

- Για την απενεργοποίηση της διπλής ζώνης αρκεί να

πιέσετε το κουμπί **L**.

- Στην περίπτωση που τοποθετηθεί ένα αντικείμενο πάνω στα χειριστήρια, το πλαίσιο μαγειρέματος θα τεθεί αυτόματα στη θέση **OFF**.

Όταν τίθεται μια εστία στη θέση **OFF** και η θερμοκρασία της επιφάνειας του γυαλιού είναι μεγαλύτερη των 50° περίπου θα υπάρξει μια φωτεινή επισημάνση «**H**» στην οθόνη της αντίστοιχης ζώνης μαγειρέματος.

- η λειτουργία **B** μπλοκάρει τη λειτουργία του πλαισίου τη στιγμή της επιλογής. Παρ.: αν ενεργοποιηθεί η λειτουργία ενώ το πλαίσιο βρίσκεται με δύο ζώνες αναμμένες το πρόγραμμα παραμένει μπλοκαρισμένο ακόμη κι αν προσπαθήσετε να ανάψετε μια άλλη ζώνη. Το ίδιο συμβαίνει αν η συσκευή είναι σβηστή και ενεργοποιηθεί η λειτουργία το πλαίσιο να ανάψει.

Για την ενεργοποίηση ή απενεργοποίηση θα πρέπει να κρατάτε το δάχτυλο πάνω από τον αισθητήρα **B** για περίπου δύο δευτερόλεπτα. Η λειτουργία είναι ενεργός όταν το ενδεικτικό φωτάκι **E** είναι αναμμένο.

Ακόμη και με το κουμπί κλειδιού ενεργό, το κουμπί **A** λειτουργεί το ίδιο.

Heat up (Ταχεία Θέρμανση)

Η λειτουργία **Heat up** επιτρέπει να έχετε την περιοχή μαγειρέματος στο μέγιστο της θερμοκρασίας για κάποια χρονική περίοδο, και μετά η θερμοκρασία θα πέσει σε μια χαμηλότερη επιλεγμένη τιμή.

Για να επιλέξετε τη λειτουργία **Heat up** επιλέξτε την εστία πιέζοντας το κουμπί + μέχρι να το φέρετε στη θέση 9, πιέζοντας ακόμη το κουμπί, στην οθόνη (δίπλα από το 9) θα εμφανιστεί για 5 sec. ένα δεκαδικό σημείο "•" ή το γράμμα "**A**", αυτό σημαίνει ότι η λειτουργία "**Heat up**" είναι ενεργή.

Εντός 5 δευτερολέπτων πρέπει να επιλέξετε την επιθυμητή στάθμη ισχύος (μεταξύ 1 και 8).

Αν επιλεγεί η ισχύς 9, η λειτουργία ακυρώνεται.

Για την απενεργοποίηση της λειτουργίας **Heat up** αρκεί να επιλέξετε το κουμπί + και να το κρατήσετε πατημένο μέχρι να το φέρετε στη θέση 9 και στην οθόνη εξαφανιστεί το δεκαδικό σημείο.

Όταν η λειτουργία "**Heat up**" είναι ενεργή, μπορείτε να αυξήσετε τη στάθμη θερμοκρασίας που επιλέξατε προηγουμένως πιέζοντας το κουμπί (+).

Αφού έρθει η ζώνη μαγειρέματος στην επιλεγμένη θερμοκρασία, η λειτουργία "**Heat up**" απενεργοποιείται αυτόματα, εκπέμποντας ένα **ΜΠΠΠ**. Η ζώνη μαγειρέματος θα λειτουργήσει σταθερά στο τεθέν επίπεδο ισχύος.

Timer (εικ.5-6)

Ανάλογα με το μοντέλο που διαθέτετε το πλαίσιο εστιών σας μπορεί να διαθέτει τη λειτουργία **TIMER**.

Η λειτουργία αυτή επιτρέπει τον καθορισμό του χρόνου (από 00 έως 99 λεπτά) για το αυτόματο σβήσιμο της επιλεγμένης ζώνης μαγειρέματος.

Λειτουργία:

- Επιλέγοντας το κουμπί + ή - της λειτουργίας **P** θα εμφανιστεί **00** στην οθόνη του timer.

- Χρησιμοποιώντας τα κουμπιά "+" και "-" ρυθμίστε τον επιθυμητό χρόνο.

- Αν το κουμπί + κρατηθεί πατημένο για περισσότερο από 2 sec. θα γίνει γρήγορα η ρύθμιση.

- Επιλέξτε τη ζώνη μαγειρέματος και θέστε την επιθυμητή θερμοκρασία από 1 έως 9.

- Στο τέλος του προγραμματισμένου χρόνου, η οθόνη **P** αρχίζει να εκπέμπει ένα ηχητικό σήμα και να αναβοσβήνει.

Αυτή απενεργοποιείται αγγίζοντας ταυτόχρονα τα κουμπιά "+" και "-" της οθόνης timer **P**.

- Αν επιθυμείτε να διακόψετε τη λειτουργία **TIMER** πριν τον καθορισμένο χρόνο πιέστε ταυτόχρονα τα κουμπιά + και -.

ΔΕΝ ΑΝΑΛΑΜΒΑΝΟΥΜΕ ΕΥΘΥΝΕΣ ΓΙΑ ΤΥΧΟΝ ΖΗΜΙΕΣ ΠΟΥ ΠΡΟΚΑΛΟΥΝΤΑΙ ΑΠΟ ΤΗΝ ΜΗ ΤΗΡΗΣΗ ΤΩΝ ΣΥΜΒΟΥΛΩΝ ΠΟΥ ΠΡΟΑΝΑΦΕΡΘΗΚΑΝ.

ÚTMUTATÓ

Figyelmesen olvassák el az alábbi kézikönyv tartalmát, amely a biztonságos beszerelésre, használatra és karbantartásra vonatkozóan fontos útmutatásokat közöl. Orizzék meg a kézikönyvet későbbi tanulmányozás céljából. Az érvényben lévő szabályok értelmében valamennyi beszereléssel/cserével kapcsolatos műveletet (elektromos bekötések) szakképzett szerelő végezheti el.

BIZTONSÁGI ELOÍRÁSOK

A felmelegített felület átmérojével megegyező vagy annál kissé nagyobb átmérojü, lapos aljú edény javasolt. Ne használjanak érdes alapú edényeket azért, hogy elkerüljék a lap termikus felületének megkarcolását (2. ábra). Ez a készülék nem alkalmas arra, hogy gyermekek vagy felügyeletre szoruló személyek használják. Figyeljenek arra, hogy a gyermekek ne játsszanak a készülékkel.

A készülék elektromos hálózathoz történő csatlakoztatása előtt:

- ellenőrizze az adattáblát (a készülék alsó részén van elhelyezve), hogy meggyőződjön arról, hogy a készülék feszültség- és teljesítményadatai megfelelnek a hálózati értékeknek, illetve hogy a csatlakozók összeillenek. Amennyiben kétsége van efelől, hívjon szakképzett villanyszerelőt!

• Fontos

- akadályozzák meg a folyadékok kiömlését, ez okból a folyadékok forralásához vagy melegítéséhez csökkentsék a hő mennyiségét.
- ne hagyják bekapcsolva a futoelemeket üres fazekakkal és serpenyökkel vagy edény nélkül.
- A főzés befejezése után kapcsolják ki a vonatkozó futoellenállást a későbbiekben megjelölt kapcsolóval.

• Figyelem:

- **Gőztisztító nem használható**
- **Ha a felület megsérült, akkor kapcsolják ki a készüléket az esetleges áramütés elkerülése végett.**
- **A készüléket nem felügyelet nélkül hagyott gyerekek, illetve működtetésre alkalmatlan személyek általi használatra tervezték.**
- **Ne engedje a gyermekeknek, hogy játsszanak a készülékkel!**

A készülék megfelel az elektromos és elektronikus berendezések hulladékaíróról (WEEE) szóló 2002/96/EK európai uniósi irányelvnek. Gondoskodjon a termék megfelelő kezeléséről, annak működéséből történő kivonása után, a felhasználó hozzájárul a környezetre és az egészségre való káros hatások megelőzéséhez.

A terméken vagy a mellékelt dokumentáción feltüntetett

 jelölés azt jelzi, hogy a termék nem kezelhető háztartási hulladékként, hanem a megfelelő begyűjtő állomásra kell vinni az elektromos és elektronikus berendezések újrahasznosítása érdekében. Készülékétől a hulladékkezelésre vonatkozó helyi előírásoknak megfelelően váljon meg.

A termékkel kezelésével, összegyűjtésével és újrahasznosításával kapcsolatos további információkért forduljon a megfelelő helyi irodához, a háztartási hulladékokat begyűjtő szolgáltathoz, vagy ahhoz az üzlethez, ahol a készüléket megvásárolta.

BESZERELÉSI UTASÍTÁS

Az érvényben lévő törvények és szabályok értelmében az alábbi utasítások szakképzett szerelőhöz szólnak és a beszereléshez, a beállításához valamint a karbantartáshoz szükséges előírásokat tartalmazzák.

Ha egy beépíthető sütőt vagy bármilyen más készüléket, amely hő fejleszt, közvetlenül a kerámiaüveg főzőlap alá kell beszerelni, akkor **NÉLKÜLÖZHETETLEN, HOGY A KÉSZÜLEK (sütő) ÉS A KERÁMIAÜVEG FŐZŐLAP MEGFELELŐEN SZIGETELVE LEGYENEK** oly módon, hogy a sütő által fejlesztett és a főzőlap aljának jobb oldalán mért hő foka ne haladja meg a 60°C-ot. Ezen elővigyázatosság elmulasztása a TOUCH CONTROL rendszer hibás működését eredményezheti.

• Elhelyezés (1. ábra)

A villamos háztartási készülék munkalapba történő beépítése készült, mint azt az illeto ábra is mutatja. Illesszenek a keretre teljes hosszúságában szigetelőanyagot (a vágás méreteiben 1B ábra).

Rögzítsék a villamos háztartási készüléket a 4 tartókar segítségével a munkalaphoz, ügyelve munkalap vastagságára (1A ábra). Ha a készülék alsó része a beszerelés után megközelíthető a szekrény alsó részéből, akkor a megjelölt távolságokat betartva fel kell szerelni egy elválasztólapot (1C ábra). Ez nem szükséges akkor, ha egy sütő alá történt a beszerelés.

• Elektromos bekötések

Az elektromos bekötés előtt bizonyosodjon meg arról, hogy:

- a földkábel 2 cm-rel hosszabb, mint a többi kábel;
 - az elektromos hálózat tulajdonságai megfelelnek a főzőlap alján elhelyezett adattáblán feltüntetett jellemzőknek;
 - az elektromos hálózat a szabványoknak és a hatályban lévő törvényeknek megfelelő hatékony földeléssel rendelkezik!
- A földelés a törvény szerint kötelező.

Amennyiben a háztartási gép nincs kábellel felszerelve, használja a „H05V2V2-F” típusú kábelt. 6400 W teljesítményig ennek legalább 2,5 mm²-es keresztmetszettel kell rendelkeznie, míg előltti teljesítménynél legalább 4 mm²-esnek.

A kábel sehol se melegezhet 50 °C-kal a szobahőmérséklet fölé! A készüléket állandó kötéssel való elektromos csatlakoztatásra tervezték. Ezért a készülék és a hálózat közé egy, a hatályban lévő szabványoknak megfelelő, az adattáblán feltüntetett terhelést bíró, és az érintkezői között legalább 3 mm-es bontással rendelkező omnipoláris kapcsolót kell beszerelni (a sárga-zöld földkábel a kapcsoló nem szakíthatja meg).

A készülék beszerelését követően az omnipoláris kapcsolónak könnyen hozzáférhetőnek kell lennie.

HASZNÁLAT ÉS KARBANTARTÁS

• Karbantartás

A rendelés alapján mellékelt speciális kaparókés alkalmazásával távolítsák el az esetleges ételmaradékokat és zsírcseppeket a fozofelületrol (3. ábra).

SIDOL, STAHLFIX vagy hasonló termék és egy törlopapír használatával a lehető legjobban tisztítsák meg a felmelegített felületet, majd vízzel öblítsék le és egy tiszta törloruhával töröljék szárazra. A speciális kaparókés (opcionális) segítségével azonnal távolítsanak el a felmelegített főzőfelületről alumíniumfólia darabokat és észrevétlenül feloldvat műanyagokat valamint cukor- vagy magas cukortartalmú ételek maradványait (3. ábra). Ily módon elkerülhető a lap felületének minden lehetséges károsodása. Semmilyen esetben sem használhatók dörzsölő szivacsok vagy olyan irritáló tisztító vegyszerek, mint süthőző alkalmazandó spray vagy feltisztítószer.

• Használat

A főzési elvárásoknak megfelelő pozíciókra vonatkozóan a touch control rendszert használják, számolva azzal, hogy minél magasabb a szám, annál több hot bocsát ki.

• Működés (4-5-6. ábra)

A= **BE/KI** gomb

B= Gyerekzár gomb

C= + gomb

D= - gomb

E= Gyerekzár gomb **BE/KI** lámpája

F= Főzőfelület-választó gomb

G= Dupla főzőfelület **BE/KI** lámpája

I= Gyorsmelegítés-funkció aktiválva (**Heat up**)

L= Duplafőzőfelület-kiválasztó gomb

P= Időzítés gombok (+ / -)

Q= Főzőfelület-kijelző

R= Időzítés kijelző

Egyes készüléktípusoknál a főzőlap az első bekapcsoláskor biztonsági helyzetben lehet, azaz bekapcsolt „**Gyerekzár-gomb-lámpával**” (**E**). A főzőlap használatba vételéhez 3 másodpercen keresztül tartsa lenyomva az **E** érintőgombot, míg ki nem kapcsol.

- A készülék az **A** indító érintőgombbal kapcsolható be. Valamennyi kijelzőn 10 másodpercre megjelenik a nulla szimbólum. Amennyiben 10 másodpercen belül nem állít be semmit, a főzőlap kikapcsol.

- A kívánt főzőlap 10 másodpercen belül a „+” vagy „-” érintőgomb megnyomásával is bekapcsolható. A **D** érintőgomb megnyomásával a kijelzőn a **9**-es, a **C** érintőgomb megnyomásával az **1**-es választás jelenik meg.

- Ebben az esetben a hőmérsékletet a „+” vagy „-” érintőgomb segítségével állíthatja be.

- A főzőlap kikapcsolásához a **D** érintőgombbal válassza ki a „0” értéket! 3 másodperc múlva a főzőfelület kikapcsol.

A főzőlapot a „+” és „-” érintőgombok egyidejű lenyomásával is ki lehet kapcsolni.

- A készülék az **A** fő indító érintőgombbal kapcsolható ki. Amennyiben az összes főzőlap „0”-ra van állítva, a készülék 10 másodperc múlva kikapcsol.

- Abban az esetben, ha egy főzőlap kiegészítő főzőlaprésszel rendelkezik, a második főzőfelület bekapcsolása előtt győződjön meg arról, hogy:

- A **B** gyerekzár gomb ki van kapcsolva, ellenkező esetben kapcsolja ki!

- A főzőlap bekapcsolásához nyomja meg az **A** gombot!

- Válassza ki a kívánt főzőlapot, és a „+” vagy „-” érintőgomb segítségével állítsa be a melegítés erősségét!

- Az erősség beállításá után a dupla főzőfelület bekapcsolásához nyomja meg az **L** érintőgombot!

- A dupla főzőfelület kikapcsolásához elég az **L** gomb megnyomása.

- Amennyiben a vezérlőkre tárgy kerül, a főzőlap automatikusan kikapcsol.

Amennyiben egy főzőlap úgy kapcsol ki, hogy az üveg felülete meghaladja a kb. 50°C-ot, az érintett főzőfelület kijelzőjén egy fényes „**H**” felirat jelenik meg.

- A **B** funkció, amit beállított, blokkolja a főzőlap működését. Pl.: amennyiben a funkció akkor kapcsolja be, amikor két felület van bekapcsolva, a program akkor is blokkol, ha másik felületet kíván bekapcsolni. Ugyanez történik akkor is, ha a készülék ki van kapcsolva, és bekapcsolja a funkciót. Ekkor a főzőlapok nem kapcsolnak be.

A funkció aktiválásához vagy inaktiválásához legalább 2 másodpercig tartsa az újít a **B** érintőgombon! A funkció bekapcsolt állapotát az **E** lámpa világítása jelzi.

Az **A** érintőgomb akkor is működik, ha a gyerekzár gomb be van kapcsolva.

Heat up (Gyors melegítés)

A **Gyors melegítés** funkció egy bizonyos ideig lehetővé teszi a főzőfelület maximális hőmérsékleten való működtetését, melynek leteltét követően a hőmérséklet a választott alacsonyabb értékre csökken.

A **Gyors melegítés** funkció bekapcsolásához a „+” érintőgombbal állítsa a főzőlapot a 9-es értékre. A gomb ismételt megnyomásával a kijelzőn (a 9-es mellett) 5 másodpercre megjelenik egy tizedespont („.”) vagy „**A**” betű, mely azt jelöli, hogy a **Gyors melegítés** funkció be van kapcsolva.

Az 5 másodpercen belül állítsa be a kívánt erősséget (1-től 8-ig)!

A 9-es kiválasztása kikapcsolja a funkciót.

A „**Heat up**” funkció kikapcsolásához egyszerűen tartsa lenyomva a „+” gombot, míg a 9-esig nem ér, és a kijelzőn eltűnik a tizedespont!

Abban az esetben, ha a „**Heat up**” funkció be van kapcsolva, a korábban beállított hőmérsékletet a „+” gomb megnyomásával lehet növelni.

Amennyiben a főzőfelület eléri a beállított hőmérsékletet, a „**Heat up**” funkció sípolás kíséretében automatikusan kikapcsol. A főzőfelület változatlanul a beállított erősséggel fog melegíteni.

Időzítés (5-6. ábra)

Egyes készüléktípusok IDŐZÍTÉSSEL is el vannak látva.

Ez a funkció lehetővé teszi, hogy beállíthassa a kiválasztott főzőfelület automatikus kikapcsolásának idejét (00-tól 99 perccig).

Működések:

- A **P** funkció, „+” vagy „-” érintőgombját megnyomva az időzítés kijelzőjén a **00** felirat jelenik meg.

- A „+” és „-” érintőgombokkal beállítható a kívánt idő.

- Amennyiben a „+” érintőgombot 2 másodpercnél hosszabb ideig tartja lenyomva, elindul a gyorsbeállítás.

- Válassza ki a főzőfelületet, és állítsa be a kívánt hőmérsékletet 1-től 9-ig!

- A beállított idő leteltével a **P** kijelző hangjelzést ad és villogni kezd.

Ezt a **P** időzítő kijelzője „+” és „-” érintőgombjainak egyidejű lenyomásával lehet leállítani.

- Amennyiben a beállított idő letelte előtt le kívánja állítani az IDŐZÍTÉS funkciót, nyomja meg egyidejűleg a „+” és „-” érintőgombot!

A GYÁRTÓ ELHÁRÍT MAGÁRÓL MINDOLYAN ESETLEGES KÁROKRA VONATKOZÓ FELELŐSÉGET, AMELYEK A FENTEMLÍTETT ELOÍRÁSOK FIGYELMEN KÍVÜL HAGYÁSÁBÓL EREDNEK.

GENERELL INFORMASJON

Les nøye igjennom hele håndboken. Den gir deg viktige opplysninger angående sikker installering, bruk og vedlikehold. Ta godt vare på håndboken for senere konsultering. Alle inngrep som har med installeringen/utskiftingen å gjøre (elektriske koplinger) må utføres av spesialisert personale i følge gjeldende regler.

SIKKERHETSANBEFALINGER

Det anbefales å anvende kjeler med flat bunn og som har en bunn med en diameter lik, eller litt større, enn det oppvarmete området. Ikke ta i bruk kjeler/panner med ujevn bunn for å unngå riper på den termiske toppen (Fig.2). Dette apparatet er ikke tiltenkt for bruk av barn eller av personer som trenger oppsyn. Pass på at barn ikke leker med apparatet.

• Før modellen tilkobles el-nettet:

- Kontrollere merkeskiltet (plassert på apparatets nedre del) for å sikre at spenningen og kraften stemmer overens med strømnettets data og at stikkkontakten er passende. I tilfelle tvil, kontakte en kyndig elektriker.

• Viktig

- unngå at væske renner over. Det er derfor viktig å skru ned varmen for å koke eller varme opp væske
 - Ikke la varmeelementene være skrudd på med tomme kjeler eller panner på, eller uten at det er noe på elementene i det hele tatt
 - når du er ferdig med å lage mat, skru av platen ved hjelp av bryteren som vil bli forklart senere

Observer:

- **Det må ikke brukes damprenjører.**
 - **Om overflaten er sprukket, skru av apparatet for å unngå eventuelle elektriske støt.**
 - **Dette apparatet er ikke ment for bruk av små barn eller tilbakestående personer uten tilsyn.**
 - **Små barn skal holdes under oppsikt for å sikre at de ikke leker med apparatet.**

Dette apparatet er merket i samsvar med det europeiske direktivet EC/96/2002, "Waste Electrical and Electronic Equipment" (WEEE). Ved å forsikre seg om at dette produktet blir avstans på korrekt måte vil brukeren bidra til å hindre potensielt negative effekter for miljø og helse.

Symboler  på produktet, eller i den medfølgende dokumentasjonen viser til at dette produktet ikke må behandles som husholdningsavfall, men må leveres inn til spesialinnsamling for elektriske og elektroniske produkter for resirkulering. Man må kvitte seg med apparatet slik lokale regler for avsetning og resirkulering tilsier.

For nærmere informasjon om behandling, gjenvinning og resirkulering av dette produktet må man kontakte det lokale avfallselskap, offentlig kontor med ansvar for søppelinnsamling eller butikken der produktet ble kjøpt.

INSTALLERINGSANVISNINGER

De følgende anvisningene er tiltenkt en spesialisert installatør, og de fungerer som en guide for installering, regulering og

vedlikehold i følge de gjeldende regler og normer.

Om en ovn for innbygging, eller en hvilken som helst annen vare som produserer varme, må monteres direkte under kjeramikktoppen, ER DET VIKTIG AT DENNE VAREN (ovnen) OG KJERAMIKKTOPPEN ER RIKTIG ISOLERT, slik at den varmen som produseres av ovnen (målt på høyre side i bunnen av platetoppen) ikke overskrider 60°C. Om disse forholdsreglene ikke blir respektert, kan det føre til at TOUCHCONTROL-systemet ikke vil fungere på rett måte.

• Plassering (Fig.1)

Hvitevaren er produsert for å kunne bli bygget inn i en benkmodul, som illustrert i den spesifikke figuren. Legg på tetningsmateriale langs hele kanten (dimensjoner som Fig.1B). Blokker hvitevaren i benkmodulen ved hjelp av de 4 vedlagte klemmene, og husk på tykkelsen på benkmodulen (Fig.1A). Dersom undersiden av apparatet etter installasjon er tilgjengelig fra undersiden av kjøkkenskapet, må det monteres en skilleplate i henhold til de avstandsmålene som er oppgitt (Fig.1C). Dersom det på undersiden installeres en ovn, er ikke dette nødvendig.

• Elektriske koplinger

Før man utfører de elektriske koblingene må man forsikre seg om at:

- den elektriske jordkabelen må være 2 cm. Lenger i forhold til andre kabler;
 - anleggets kjennetegn tilfredsstiller de indikasjoner som er gitt på identifikasjonsskiltet som befinner seg på den nedre delen av arbeidsbenken;
 - anlegget er utstyrt med en jording som er i henhold til gjeldende regelverk.
 Jording er obligatorisk.

I tilfelle hvitevaren ikke er utstyrt med kabel, benytte typen:

"H05V2V2-F" for effekt på opptil 6400 Watt, kabelens tverrsnitt må være på minimum 2.5 mm², mens den for høyere effekter må være 4 mm².

Kablen må under ingen forhold nå en temperatur som er 50 °C høyere enn romtemperaturen.

Apparatet er ment for å kobles konstant til el-nettet. Det er derfor nødvendig å sette inn en flerpolbryter, med en minimumsavstand på 3 mm mellom kontaktene, som har dimensjoner i overensstemmelse med kraften angitt på merkeskiltet og i samsvar med gjeldende regler (jordet gul/grønn ledning må ikke brytes av med en bryter).

Når apparatet er ferdig installert må flerpolbryteren være lett tilgjengelig.

BRUK OG VEDLIKEHOLD

• Vedlikehold

Fjern eventuelle matrester og fettflekker fra platetoppen med spesialskrapen som blir levert etter forespørsel (Fig.3).

Rengjør det oppvarmete området på best mulig måte ved å anvende SIDOL, STAHLFIX eller lignende produkter og en papirklut, skyll deretter med vann og tork med en ren klut. Fjern fragmenter av aluminiumspapir og plast som har smeltet ubemerket, eller rester av sukker eller høy sukkerholdig mat (Fig.3) umiddelbart fra den oppvarmete platetoppen med spesialskrapen (optional). På denne måten unngår du enhver mulig skade på platetoppen.

Slipe/skuresvamper eller kjemiske vaskemidler, slik som rengjøringspray for ovner eller flekkjernere, må på ingen

måte anvendes.

• Bruk

Bruk systemet touch control i sammenheng med den posisjonen som tilsvarer kokekravene. Ta i betraktning at jo høyere nummer, jo mer varme strømmer ut.

• Funksjon (fig.4- 5-6)

A = Tast **ON/OFF** (på/av)

B = Nøkkeltast

C = tast +

D = tast -

E = Varsellampe **ON/OFF** nøkkeltast

F = Tast for valg av kokeplate

G = Varsellampe **ON/OFF** dobbel kokeplate

I = Funksjon for aktiv hurtig oppvarming (Heat up)

L = Tast for valg av dobbel kokeplate

P = Taster for Tidsbryter (+ / -)

Q = Skjerm for kokeplate

R = Skjerm for tidsbryter

Alt ettersom modellen du har, kan kokeplaten ved første gangs tenning befinne seg i sikkerhetsstilling, det vil si at "**Varsellampen for nøkkeltast**" (**E**) er tent. For å bruke platen er det nødvendig å holde føleren **E** inne i 3 sekunder til varsellampen slukkes.

- Apparatet kan slås på ved å velge startføleren **A**. Et nulltall vise spå alle skjermene i 10 sekunder. Hvis ingen inngrep utføres innen de 10 sekundene er gått, slås kokeplaten av.

- Det er mulig å slå på en plate ved å koble inn følerne "+" eller "-" innen 10 sekunder. Hvis føleren **D** benyttes, vil skjermen vise valget **9**, hvis føleren **C** benyttes, vil skjermen vise valget **1**.

- Etter at dette inngrepet er utført, er det mulig å justere temperaturen ved hjelp av tastene "+" eller "-".

- Platen kan slås av ved å velge "0" med føleren **D**, etter 3 sekunder slås kokeplaten av.

Det er også mulig å slå av en plate ved å trykke samtidig på følerne "+" og "-".

- Platen kan slås av ved å velge hovedstartføleren **A**. Hvis alle kokeplatene er stilt inn på "0" vil platen slå seg av etter 10 sekunder.

- I tilfelle platen er utstyrt med kokeplater med forlenging vil tenningen av det andre området skje etter at følgende er kontrollert:

- Den lysemitterende dioden til nøkkeltasten **B** er slukket, hvis ikke må den kobles ut.

- Trykk på tasten **A** for å slå på platen.

- Velg ønsket kokeplate og justere kraften ved hjelp av tastene "+" eller "-".

- Når kraften er justert, velg tasten **L** for å sette i gang det dobbelte området.

- For å koble ut det dobbelte området er det tilstrekkelig å trykke på tasten **L**.

- I tilfelle en gjenstand plasseres oppå styringene, vil kokeplaten automatisk settes over i posisjonen **OFF**.

Når en kokeplate settes i posisjonen **OFF** og glassets overflatemperatur er større enn cirka 50° vil en lysende melding "**H**" vises på skjermen til den berørte kokeplaten.

- Funksjonen **B** stanser platen idet den velges. F.eks.: Hvis funksjonen settes i gang mens platen befinner seg med to kokeplater i gang vil programmet blokkeres selv om en annen plate forsøkes satt i gang. Det samme skjer hvis apparatet er slått av og funksjonen settes i gang - platen vil ikke tennes. For å aktivere eller deaktivere den må fingeren holdes oppå føleren **B** i cirka to sekunder. Funksjoner er aktiv når varsell-

lampen **E** er tent.

Tasten **A** fungerer også med nøkkeltasten aktiv.

Heat up (Hurtig oppvarming)

Funksjonen **Heat up** gjør det mulig å la kokeplaten stå på maksimal temperatur i en viss periode, og etterpå vil temperaturen gå ned til en mindre verdi som er valgt.

For å sette i gang funksjonen "**Heat up**", velg platen ved å trykke på tasten + til den settes i posisjonen 9, trykk nok en gang på tasten, på skjermen (ved siden av nitallet) vil et desimaltegn "-" eller bokstaven "**A**", vises i 5 sekunder: Dette betyr at funksjonen "**Heat up**" er satt i gang.

Innen 5 sekunder må ønsket kraftnivå velges (mellom 1 og 8).

Hvis kraftnivå 9 velges, slettes funksjonen.

For å koble ut funksjonen **Heat up** er det nok å trykke på tasten + og holde den inne til den settes i posisjonen 9. På skjermen forsvinner desimaltegnet.

Når funksjonen "**Heat up**" er aktiv er det mulig å øke temperaturnivået som ble valgt tidligere ved å trykke på tasten (+). Når kokeplaten når valgt temperatur vil funksjonen "**Heat up**" slå seg automatisk av og et BIP vil høres. Kokeplaten vil fungere normalt ved innlagt kraftnivå.

Tidsbryter (fig. 5-6)

På grunnlag av modellen du har, kan den være utstyrt med funksjonen TIDSBRYTER.

Denne funksjonen gjør det mulig å fastslå tiden (fra 00 til 99 minutter) for automatisk avslåing av kokeplaten.

Funksjon:

- Ved å velge tasten + eller - til funksjonen **P** vil **00** vises på tidsbryterens skjerm.

- Ved å bruke tastene "+" og "-" stilles ønsket tid inn.

- Hvis tasten + trykkes inn i mer enn 2 sekunder skjer en hurtiginnstilling.

- Velge kokeplaten og legg inn ønsket temperatur fra **1** til **9**.

- Etter endt programmert tid vil skjermen **P** gi fra seg en lyd og blinke.

Den deaktiveres ved å trykke samtidig på tastene + og - på tidsbryterens skjerm **P**.

- Hvis funksjonen TIDSBRYTER ønskes avbrutt før innlagt tid er gått, trykk samtidig på tastene + og -.

PRODUSENTEN FRASKRIVER SEG ETHVERT ANSVAR FOR SKADER SOM SKYLDDES AT OVENNEVNT RETNINGSLINJER IKKE ER BLITT FULGT

WSTĘP

Należy dokładnie zapoznać się z treścią niniejszej instrukcji, która zawiera ważne informacje dotyczące bezpieczeństwa instalacji, użytkowania i dokonywania napraw urządzenia. Instrukcję zachować do wykorzystania w przyszłości. Wszystkie prace związane z instalacją/wymianą (połączenia elektryczne) powinny zostać wykonane przez uprawniony, wykwalifikowany personel, zgodnie z obowiązującymi przepisami.

INFORMACJE DOTYCZĄCE BEZPIECZEŃSTWA

Zaleca się używanie naczyń o płaskim dnie, o średnicy równej lub nieznacznie większej od powierzchni nagrzewanej. Nie należy używać naczyń o szorstkim dnie, które mogłyby spowodować zarysowanie powierzchni termicznej urządzenia (rys. 2). Urządzenie nie powinno być wykorzystywane przez dzieci lub osoby, które wymagają specjalnej opieki. Nigdy nie należy zezwalać, aby dzieci bawiły się urządzeniem.

Przed podłączeniem urządzenia do sieci elektrycznej:

– Należy sprawdzić jego tabliczkę znamionową (umieszczoną w dolnej części urządzenia). Należy upewnić się, czy napięcie i dopuszczalne natężenie prądu w sieci i w miejscu podłączenia urządzenia są odpowiednie dla napięcia zasilania i mocy urządzenia. W przypadku wątpliwości należy skontaktować się z wykwalifikowanym elektrykiem.

Uwaga

- należy unikać przelewania się płynów - przy podgrzewaniu lub gotowaniu płynów należy odpowiednio zmniejszyć dopływ ciepła
- nie pozostawiać na rozgrzanym i włączonym urządzeniu naczyń pustych. Nie należy także pozostawiać urządzenia włączonego bez żadnych naczyń
- po zakończeniu gotowania należy wyłączyć urządzenie za pomocą przełącznika, o którym mowa poniżej

Uwaga:

- **Nie należy używać czyszcika parowego.**
- **Urządzenie nie powinno być wykorzystywane, jeżeli powierzchnia grzewcza została uszkodzona - może to spowodować porażenie prądem elektrycznym.**
- **Urządzenie nie zostało stworzone do użytkowania przez dzieci lub osoby niesprawne bez nadzoru osób dorosłych.**
- **Uważać, aby dzieci nie bawiły się urządzeniem.**

Niniejsze urządzenie oznaczone jest zgodnie z dyrektywą europejską 2002/96/EC, Waste Electrical and Electronic Equipment (WEEE). Upewnij się, że niniejszy produkt zostanie zutylizowany we właściwy sposób, użytkownik przyczynia się do ochrony przed potencjalnymi konsekwencjami negatywnymi dla środowiska i zdrowia.

Symbol  podany na produkcie lub na dokumentacji towarzyszącej mu wskazuje, że produktu ten nie powinien być traktowany jako odpad domowy, lecz powinien być przekazany w stosownym punkcie zbiórki w celu odzyskania urządzeń elektrycznych i elektronicznych.

Pozbywać się go zgodnie z miejscowymi normami w zakresie utylizacji odpadów. Dla uzyskania dodatkowych informacji na

temat traktowania, odzyskiwania i recyklingu tego produktu, należy skontaktować się z odpowiednim lokalnym biurem, służbą odpadów domowych lub ze sklepem, w którym produkt został zakupiony.

ZALECENIA DOTYCZĄCE INSTALACJI

Zalecenia te przeznaczone są dla wykwalifikowanego pracownika, odpowiedzialnego za montaż, regulację lub naprawy urządzenia zgodnie z obowiązującymi przepisami. Jeżeli pod płytą grzewczą z elementów szklanych i ceramicznych ma zostać zainstalowany piekarnik, PIEKARNIK oraz PŁYTA GRZEWCSA MUSZĄ POSIADAĆ ODPOWIEDNIA IZOLACJĘ, tak aby temperatura pochodząca od piekarnika, mierzona na bocznej dolnej ścianie płyty grzewczej nie przekraczała 60°C. W przeciwnym wypadku system sterujący TOUCHCONTROL może ulec uszkodzeniu.

• Montaż (rys.1)

Urządzenie przeznaczone jest do umieszczenia w zabudowie kuchennej, zgodnie z poniższymi ilustracjami. Wzdłuż całego obwodu urządzenia należy założyć uszczelkę (wymiar - patrz rys.1B). Przymocować urządzenie do zabudowy kuchennej za pomocą 4 dostarczonych elementów, biorąc pod uwagę grubość płyty kuchennej (rys.1A). Jeżeli po zakończeniu instalacji możliwy jest dostęp do dolnej części urządzenia od dolnej części szafka, to należy zamontować panel oddzielający, w odległości podanej na rys. 1C. Nie jest to wymagane, jeżeli urządzenie instalowane jest pod piekarnikiem.

• Połączenia elektryczne

Przed podłączeniem urządzenia do sieci elektrycznej należy sprawdzić, czy:

- przewód uzimienia jest dłuższy o 2 cm od pozostałych przewodów;
- parametry sieci elektrycznej odpowiadają parametrom urządzenia znajdujących się na tabliczce znamionowej znajdującej się na dolnej części płyty;
- sieć jest wyposażona w przewód uzimienia, zgodny z obowiązującymi przepisami.

Uziemienie jest wymagane przez obowiązujące przepisy. Jeśli urządzenie nie jest wyposażone w kabel, należy zastosować typ:

„H05V2V2-F”, dla mocy do 6400 Watt przekrój kabla musi wynosić co najmniej 2,5 mm², natomiast dla wyższych mocy - 4 mm².

W żadnym punkcie kabel nie powinien nagrzewać się do temperatury wyższej niż 50°C powyżej temperatury otoczenia.

Urządzenie ma być podłączone na stałe do sieci elektrycznej, dlatego należy zainstalować wyłącznik wielobiegunowy, w którym odległość pomiędzy stykami wynosi co najmniej 3 mm, odpowiedni dla mocy podanej na tabliczce znamionowej i zgodny z obowiązującymi przepisami (wyłącznik nie powinien rozłączać żółto-zielonego przewodu uzimienia).

Wyłącznik wielobiegunowy musi być umieszczony w taki sposób, aby po zainstalowaniu urządzenia był łatwo dostępny.

UŻYTKOWANIE I NAPRAWY**• Naprawy**

Z płyty grzewczej należy usunąć jakiegokolwiek pozostałości pożywienia lub tłuszczu, wykorzystując w tym celu specjalny skrobak dostarczany na zamówienie (rys.3). Wyczyścić

powierzchnię grzewczą używając produktów takich jak SIDOL, STAHLFIX lub podobne oraz miękkiej ściereczki, następnie umyć wodą i wytrzeć czystą ścierką. Za pomocą specjalnego srobaka (dostarczanego na życzenie) usunąć z powierzchni grzewczej wszelkie pozostałości folii aluminiowych lub tworzyw sztucznych, kukru lub produktów o dużej zawartości cukru (rys.3). Pozwala to uniknąć jakichkolwiek dalszych uszkodzeń powierzchni grzewczej. W żadnym wypadku nie wolno używać materiałów ściernych lub produktów chemicznych w sprayu ani wywabiaczy plam.

• Użytkowanie

Przy użytkowaniu systemu touch control w odniesieniu do pozycji odpowiadającej wymaganiom grzejnym należy mieć na uwadze fakt, iż im jest większy numer tym więcej ciepła będzie wydzielanego.

• Sposób działania (rys. 4-5-6)

A = przycisk WL./WYL.

B = przycisk blokady

C = przycisk +

D = przycisk MINUTNIK

E = kontrolka WL./WYL. przycisku blokady

F = przycisk wyboru pola grzejnego

G = kontrolka WL./WYL. podwójnego pola grzejnego

I = włączona funkcja szybkiego nagrzewania (**Heat up**)

L = przycisk wyboru podwójnego pola grzejnego

P = przyciski minutnika (+/-)

Q = wyświetlacz pola grzejnego

R = wyświetlacz minutnika

W zależności od posiadanego modelu przy pierwszym włączeniu płyta grzejna może znajdować się w pozycji bezpiecznej, to znaczy włączona jest " **Lampka kontrolna przycisku klucz** " (**E**).

Aby móc korzystać z płyty, należy przytrzymać wcisnięty czujnik **E** przez 3 sekundy, aż do jego wyłączenia.

- Urządzenie można włączyć dotykając czujnika uruchamiania **A**. Przez 10 sekund na wszystkich wyświetlaczach będzie wyświetlana cyfra 0. Jeżeli w ciągu 10 sekund nie zostanie wykonana żadna czynność, płyta wyłączy się.

- Płyte grzewczą można włączyć, dotykając czujnika "+" lub "-" w ciągu 10 sekund. W przypadku dotknięcia czujnika **D** na wyświetlaczu pojawia się cyfra **9**, jeżeli dotknięty zostanie czujnik **C**, na wyświetlaczu pojawia się cyfra **1**.

- Po wykonaniu tej czynności można ustawić temperaturę, posługując się przyciskami "+" i "-".

- Płyte można wyłączyć, wybierając "0" za pomocą czujnika **D**. Po 3 sekundach pole grzejne wyłącza się.

Można również wyłączyć płytę, dotykając jednocześnie czujników "+" i "-".

- Płyte można wyłączyć, dotykając głównego czujnika uruchamiania **A**. Po wybraniu "0" dla wszystkich płyt grzejnych płyta wyłącza się po 10 sekundach.

- Jeżeli płyta jest wyposażona w funkcję ładowania pól grzejnych, drugie pole grzejne można włączyć po sprawdzeniu, czy:

- dioda LED przycisku blokady **B** jest wyłączona. Jeśli się świeci, należy wyłączyć blokadę.

- Aby włączyć urządzenie, dotknij przycisku **A**. Wybierz płytę i ustaw moc, posługując się przyciskami "+" i "-".

- Po ustawieniu mocy dotknij przycisku **L**, aby włączyć podwójne pole grzejne.

- Aby wyłączyć podwójne pole grzejne, wystarczy dotknąć przycisku **L**.

- W przypadku gdy nad elementami sterowania zostanie

umieszczony jakikolwiek przedmiot, płyta grzejna przełączy się automatycznie w stan **WYL**.

W przypadku gdy płyta przełączy się w stan **WYL**, a temperatura powierzchni płyty jest wyższa niż ok. 50°, na wyświetlaczu odpowiedniego pola grzejnego pojawi się podświetlona litera "H".

- Funkcja **B** blokuje możliwość zmiany ustawień pracy płyty. Na przykład, jeżeli funkcja ta zostanie uruchomiona w chwili, gdy są włączone dwa pola grzejne płyty, płyta pozostaje zablokowana, również w przypadku próby włączenia innego pola. Podobnie dzieje się w przypadku, gdy funkcja zostanie uruchomiona, kiedy urządzenie jest wyłączone: płyta nie włącza się.

Aby ją włączyć lub wyłączyć, należy przytrzymać palec nad czujnikiem **B** przez ok. dwie sekundy. Funkcja działa, kiedy świeci się kontrolka **E**.

Przycisk **A** działa również przy włączonym przycisku blokady.

Heat up (Szybkie nagrzewanie)

Funkcja **Heat up** pozwala na utrzymanie maksymalnej temperatury strefy gotowania przez pewien czas, po którym temperatura spada do niższej, wybranej wartości.

Wybierz płytę grzejną, trzymając wcisnięty przycisk „+” do chwili, kiedy na wyświetlaczu pojawi się cyfra 9. Po ponownym naciśnięciu przycisku, na wyświetlaczu (obok cyfry 9) przez 5 sekund wyświetlany będzie punkt „.” lub „A”; oznacza to, że funkcja „**Heat up**” jest włączona.

W ciągu 5 sekund należy wybrać zadana moc (od 1 do 8). Po wybraniu mocy na poziomie 9 funkcja jest wyłączana. Aby wyłączyć funkcję „**Heat up**”, wystarczy dotknąć przycisku „+” i przytrzymać go do chwili, kiedy na wyświetlaczu pojawi się cyfra 9 (i zniknie kropka).

Kiedy włączona jest funkcja „**Heat up**”, można zwiększyć ustawiony uprzednio poziom temperatury, dotykając przycisku (+).

Kiedy temperatura pola grzejnego osiągnie wybraną wartość, funkcja „**Heat up**” jest wyłączana automatycznie. Słychać wówczas sygnał dźwiękowy. Pole grzejne będzie działać z zaprogramowaną mocą

Minutnik (rys. 5-6)

Niektóre typy płyty są wyposażone w funkcję MINUTNIK.

Ta funkcja umożliwia zaprogramowanie czasu (w zakresie od 0 do 99 minut), po którym wybrane pole grzejne ma zostać automatycznie wyłączone.

Opis działania:

- Po dotknięciu przycisku "+" lub "-" funkcji **P** na wyświetlaczu minutnika pojawiają się cyfry **00**.

- Wybierz zadany czas za pomocą przycisków "+" i "-".

- Jeżeli przycisk "+" zostanie przytrzymany przez dłuższy niż 2 sekundy, cyfry zaczną zmieniać się szybko.

- Wybierz pole grzejne i ustaw temperaturę (zakres od 1 do 9).

- Po upływie ustawionego czasu słychać sygnał dźwiękowy i zaczyna migać wyświetlacz **P**.

Funkcję można wyłączyć, dotykając jednocześnie przycisków "+" i "-" na wyświetlaczu minutnika **P**.

- Aby przerwać działanie funkcji MINUTNIK przed upływem ustalonego czasu, należy dotknąć jednocześnie przycisków "+" i "-".

DOSTAWCA UCHYLA SIĘ OD WSZELKIEJ ODPOWIEDZIALNOŚCI ZA EWENTUALNE USTERKI, SPowodowane nieprzestrzeganiem wyżej wymienionych wskazówek.

GENERALITĂȚI

Citiți cu atenție conținutul prezentei broșuri deoarece furnizează indicații importante privitoare la siguranța instalării, la utilizare și întreținere. Se va păstra broșura pentru a putea fi consultată ulterior. Toate operațiunile referitoare la instalare/înlocuire (conexiuni electrice) trebuie să fie efectuate de personal specializat, în conformitate cu normativele în vigoare.

INSTRUCȚIUNI PENTRU SIGURANȚĂ

Se recomandă recipiente cu fundul plat, cu diametru egal sau puțin mai mare decât al zonei încălzite. Nu se vor utiliza recipientele cu baza aspră (cu rugozități), pentru a evita zgărierarea părții termice a suprafeței de lucru (Fig.2). Nu se recomandă folosirea acestui aparat de către copii sau persoane care necesită supraveghere. Copiii nu trebuie să se joace cu aparatul.

Important

- se va evita deversarea de lichide; de aceea, pentru a fierbe sau a încălzi lichidele, se va reduce alimentarea cu căldură
- nu se vor lăsa elementele de încălzire în funcțiune cu oale și tigăi goale sau fără recipiente (vase)
- după ce se termină gătitul (prepararea mâncărilor), se va deconecta rezistența respectivă în modul indicat în continuare

Atentie:

- **Nu trebuie sa se foloseasca un curatator cu aburi.**
- **Dacă suprafața este crăpată (ciobită), se va opri aparatul pentru a evita eventuale descărcări electrice.**
- **Aparatul nu a fost fabricat pentru a fi utilizat de copii sau persoane handicapate, fără supraveghere**
- **Evitați folosirea aparatului de către copii; nu este o jucărie!**

Acest aparat este contrasemnat în conformitate cu Directiva Europeană 2002/96/EC, referitoare la "Waste Electrical and Electronic Equipment (WEEE)". Asigurându-vă că acest produs este scos din uz în mod corect, dv ca utilizator contribuiți la prevenirea puternicelor consecințe negative asupra mediului înconjurător și asupra sănătății.

Simbolul  aplicat pe produs sau pe documentația de însoțire a acestuia vă arată că aparatul trebuie să fie tratat separat de deșeurile casnice; în acest scop el va trebui să fie încredințat unui centru de colectare a deșeurilor casnice sau la magazinul electric și electronic.

Scoaterea din uz a acestor produse este deci supusă normelor locale în materie de tratare a deșeurilor. Pentru informații ulterioare cu privire la tratarea, recuperarea sau reciclarea acestui produs, apelați la biroul local competent, la serviciul de colectare a deșeurilor casnice sau la magazinul de unde ați achiziționat aparatul.

INSTRUCȚIUNI PENTRU INSTALARE

Prezentele instrucțiuni se adresează unui instalator specializat și au rolul unui ghid pentru instalarea, reglarea și întreținerea în conformitate cu legile și normativele în vigoare.

Dacă un cuptor de interior sau orice alt aparat care generează

căldură trebuie să fie montat direct sub suprafața din material ceramic destinată pregătirii mâncărilor, ESTE NECESAR CA ACEST APARAT (cuptorul) ȘI SUPRAFAȚA DIN MATERIAL CERAMIC DESTINATĂ PREGĂTIRII MÂNCĂRURILOR SĂ FIE IZOLATE CORESPUNZĂTOR, astfel încât căldura generată de cuptor, măsurată pe partea dreaptă a bazei suprafeței de lucru, să nu depășească 60°C. Nerespectarea acestei condiții ar putea determina funcționarea eronată a sistemului TOUCHCONTROL.

• Amplasare (Fig.1)

Aparatul electrocasnic este realizat pentru a putea fi montat într-o suprafață de lucru, așa cum se arată în figura respectivă. Materialul de sigilare ermetică se va amplasa de-a lungul întregului perimetru (dimensiunile de tăiere în Fig.1B). Se va fixa aparatul electrocasnic pe suprafața de lucru cu ajutorul celor 4 cleme de fixare cu care este livrat, ținând cont de grosimea suprafeței de lucru (Fig.1A). Dacă partea inferioară al aparatului, după instalare, este accesibilă prin partea inferioară al mobilei este necesar a se monta un panou separator respectand distanțele indicate în (fig.1.C). Dacă dedesubt se instalează un cuptor nu este necesar.

• Conexiuni electrice

Înainte de efectuarea conexiunilor electrice, vă veți asigura că sunt respectate următoarele condiții:

- conductorul electric de pământare trebuie să fie cu 2 cm mai lung față de celelalte conductoare;
- caracteristicile instalației trebuie să satisfacă indicațiile de pe plăcuța de identificare aplicată pe partea inferioară a suprafeței de lucru;
- instalația trebuie să fie prevăzută cu o legătură eficientă de pământare, conformă cu normele și cu dispozițiile legale în vigoare

Legătura de pământare este obligatorie prin lege.

- Dacă aparatul electrocasnic nu este dotat cu un cablu, folosiți unul de tipul :

"H05V2V2-F" pentru puteri de până la 6400 Watt, cu secțiunea de minim 2.5 mm²; pentru puteri mai mari, se va folosi un cablu cu secțiunea de 4 mm².

Cablul nu trebuie să se încălzească în niciun punct la 50°C peste temperatura ambiantă.

Aparatul a fost conceput pentru a fi cuplat în permanență la o rețea electrică; din acest motiv, este necesar să montați un întrerupător omnipolar cu deschiderea contactelor de minim 3mm, compatibil d.p.d.v. al sarcinii indicate pe placa de caracteristici, conform normelor în vigoare (cablul de împământare galben/verde nu trebuie să fie întrerupt de comutator).

După instalarea aparatului, întrerupătorul omnipolar trebuie să fie ușor accesibil.

UTILIZARE ȘI ÎNTREȚINERE

•Întreținere

Se vor îndepărta eventualele reziduuri de mâncare sau picături de grăsime de pe suprafața de lucru, utilizând un răzuitor furnizat la cerere (Fig.3).

Se va curăța zona încălzită cât mai bine posibil folosind SIDOL, STAHLFIX sau alte produse similare împreună cu un șervet de hârtie, apoi se va clăti cu apă și se va usca cu un șervet curat. Cu ajutorul unui răzuitor (opțional) se vor îndepărta imediat din zona încălzită de lucru fragmentele de foi de aluminiu și

materiale plastice topite din lipsă de atenție, precum și resturi de zahăr sau de mâncăruri cu conținut ridicat de zahăr (Fig.3). În acest fel se va evita orice posibilă deteriorare a suprafeței de lucru. În nici un caz nu se vor utiliza lavete abrazive sau detergenți chimici corozivi, precum spray-urile pentru cuptor sau substanțele de scos pete.

• Folosirea

Folositi sistemul touch **control referitor** pozitiei corespunzatoare exgentei de gatit, tinând cont ca cu cât numarul este mai mare, cu atât caldura emisa va fi mai mare.

• Funcționare (fig. 4-5-6)

A= tasta **ON/OFF**

B= Tasta cheie

C= Tasta +

D= Tasta -

E= Indicator **ON/OFF** tasta cheie

F= Tasta selectare zona blat aragaz

G= Indicator luminos **ON/OFF** ambele zone blat aragaz

I= Funcția Încălzire rapidă activă (**Heat up**)

L= Tasta selectare ambele zone

P= Taste Timer (+ / -)

Q= Display zona blat aragaz

R= Display Timer

În funcție de modelul aparatului dvs., la prima punere în funcțiune, blatul aragazului poate fi reglat pe poziția de siguranță; observați dacă **ledul corespunzător tastei cu cheie (E)** este aprins. Pentru a putea utiliza blatul aragazului, este necesar să țineți apăsată tasta **E** timp de 3 secunde, până când ledul corespunzător se stinge.

- Aparatul poate fi aprins selectând senzorul de activare **A**. Va apărea un „zero” pe ecrane, timp de 10 secunde. Dacă nu efectuați nici o operație în acest interval de timp, blatul se va stinge.

- Este posibil să aprindeți una din plite, apăsând pe “+” sau “-” în maxim 10 secunde. Dacă utilizați senzorul **D**, ecranul va afișa cifra **9**, iar dacă folosiți senzorul **C**, pe ecran va apărea cifra **1**.

- După ce ați efectuat această operație, veți putea regla temperatura, tot cu ajutorul tastelor “+” sau “-”.

- Plita poate fi stinsă apăsând pe **D** până la selectarea cifrei, **0**; după 3 secunde de la apăsare, plita se stinge. Puteți stinge plita și dacă apăsați în același timp pe tastele “+” și “-”.

- Blatul poate fi oprit dacă se apasă pe tasta principală de activare/dezactivare, **A**. Dacă toate plitele aragazului sunt pe poziția „0” atunci blatul se stinge după 10 secunde.

- Dacă blatul aragazului are plite cu extensia aprinderii, cea de-a doua zonă se va aprinde numai dacă:

- ledul tastei cheie **B** este stins (în caz contrar, apăsați tasta pentru a dezactiva cheia)

- Apăsați pe tasta **A** pentru a aprinde blatul.

- Selectați plita pe care doriți să o utilizați și reglați puterea acesteia, cu ajutorul tastelor “+” sau “-”.

- Apăsați tasta **L** pentru a activa și zona a doua.

- Pentru a dezactiva zona a doua, apăsați din nou tasta **L**.

- Dacă așezați un obiect deasupra comenzilor, blatul aragazului se va dezactiva automat, trecând în poziția **OFF**.

Dacă o plită se dezactivează (este în poziția **OFF**) dar temperatura geamului este mai mare de 50° atunci se va aprinde un semnal luminos **H** pe ecranul corespunzător zonei respective.

- funcția **B** blochează funcționarea blatului în momentul

selectării. De exemplu: dacă activați funcția în timp ce blatul are două zone aprinse, programul rămâne blocat chiar dacă încercați să aprindeți o altă zonă. Același lucru se întâmplă dacă aparatul este stins și se activează funcția **B**: blatul nu se va aprinde.

Pentru a activa și dezactiva funcția, este suficient să țineți degetul pe senzorul **B** timp de 2 secunde. Funcția este activă dacă indicatorul luminos **E** este aprins.

Tasta **A** funcționează la fel și cu cheia activată.

Heat up (încălzire rapidă)

Funcția Heat up permite încălzirea blatului aragazului la temperatura maximă pentru o perioadă determinată de timp, după care temperatura coboară la valoarea selectată (inferioară).

Pentru a activa funcția **Heat up**, selectați plita apăsând tasta + până când va apărea cifra 9; apăsând încă o dată tasta, pe ecranul de lângă cifra 9 va apărea – timp de 5 secunde – un punct zecimal “.” sau litera „A”, ceea ce vă arată că funcția „Heat up” este activă.

În timp de 5 secunde este necesar să selectați nivelul de putere dorit (de la 1 la 8).

Dacă alegeți puterea 9, funcția se anulează.

Pentru a dezactiva funcția **Heat up** este necesar să apăsați tasta + până când va apărea pe ecran poziția 9 iar punctul zecimal va dispărea.

Când funcția **Heat up** este activă, puteți mări nivelul de temperatură selectat anterior, apăsând tasta +.

După ce blatul va atinge temperatura dorită, funcția **Heat up** se va dezactiva automat; dezactivarea vă va fi anunțată printr-un semnal sonor (**BIP**). Blatul aragazului va menține constant nivelul de putere selectat.

Timer (fig.5-6)

În funcție de modelul ales, blatul dvs poate fi dotat și cu funcția de **TIMER**.

Aceasta permite programarea stingerii blatului, în mod automat, după un interval de timp prestabilit (de la 00 la 99 minute).

Funcționare

- Apăsând pe tasta + sau – a funcției **P** pe ecranul temporizatorului vor apărea cifrele **00**.

- Cu tastele + sau – puteți selecta timpul dorit.

- Dacă apăsați pe tasta + mai mult de 2 secunde, se va efectua o programare rapidă.

- Selectați zona blatului care vă interesează și reglați temperatura dorită, de la **1** la **9**.

- La expirarea intervalului programat, ecranul **P** va emite un semnal luminos intermitent și se va auzi și un semnal acustic.

Acestea vor înceta odată cu apăsarea – concomitentă – a tastelor + și – de pe ecranul **P**.

- Dacă doriți să anulați programarea (funcția Timer) înainte de intervalul stabilit, apăsați concomitent pe tastele + și -.

SE ABSOLVA DE ORICE RESPONSABILITATE PENTRU ORICARE EVENTUALE DAUNE PROVOCATE DIN CAUZA NEOBSERVĂRII AVERTENTELOR DE MAI SUS

ОБЩИЕ СВЕДЕНИЯ

Внимательно прочтите настоящие инструкции, так как в них даны важные указания по безопасности установки, эксплуатации и техобслуживания.

Храните это руководство для консультации с ним в дальнейшем. Все операции по монтажу/замене (электропроводка) должны выполняться квалифицированным персоналом в соответствии с действующими нормативами.

ПРЕДУПРЕЖДЕНИЯ ПО ТЕХНИКЕ БЕЗОПАСНОСТИ

Рекомендуется пользоваться посудой с плоским дном и диаметром, равным или слегка превышающим зону нагрева. Не пользуйтесь посудой с шершавым дном, так как она может поцарапать термopанель (Рис.2).

Детям и лицам, нуждающимся в надзоре, запрещается пользоваться данным электроприбором. Следите, чтобы дети не играли с плитой.

Перед подсоединением модели к электрической сети:

- проверьте, чтобы напряжение и мощность, указанные на паспортной табличке (расположенной в нижней части изделия), соответствовали электрической сети, и чтобы электрическая розетка соответствовала штепсельной вилке изделия. В случае сомнений вызовите квалифицированного электрика.

Важно

- предотвращайте выплескивание жидкости, вовремя убавляя мощность нагрева при закипании или разогреве жидкостей
- не оставляйте нагреватели включенными без посуды или со стоящими на них пустыми кастрюлями и сковородками
- закончив приготовление пищи, выключите сопротивление по процедуре, описанной далее.

Внимание:

- При чистке не использовать пар.
- Если панель нагрелась, отключите прибор во избежание поражения электротоком.
- Изделие не рассчитано на эксплуатацию детьми или недееспособными лицами без присмотра.
- Не разрешайте детям играть с изделием.

Данное изделие имеет маркировку соответствия Европейскому Нормативу 2002/96/EC, Утилизация электрических и электронных изделий (WEEE). Проверьте, чтобы по окончании его срока службы данное изделие было сдано в утиль. Этим Вы поможете сохранить окружающую среду.

Символ  на изделии или в прилагающейся к нему документации означает, что данное изделие не должно рассматриваться как бытовые отходы, а должно быть сдано в специальный центр утилизации, занимающийся уничтожением электрических и электронных приборов. Изделие должно быть сдано в соответствии с местными нормативами по утилизации отходов. За дополнительными сведениями касательно обработки, утилизации и уничтожения данного изделия обращайтесь в местное отделение сбора домашних бытовых приборов или в магазин, в котором было куплено изделие.

ИНСТРУКЦИИ ПО УСТАНОВКЕ

Данное руководство предназначено для квалифицированного монтажника, в нем даны указания по монтажу, регулировке и обслуживанию в соответствии с действующим законодательством и нормами.

Если прямо под электроплитой из стеклокерамики устанавливается встроенная духовка или иные теплоизлучающие приборы, то НЕОБХОДИМО ПРАВИЛЬНО ИЗОЛИРОВАТЬ ЭТИ ПРИБОРЫ (духовку) ОТ ПАНЕЛИ ИЗ СТЕКЛОКЕРАМИКИ. Тепло, образуемое духовкой, при замере на правой стороне панели не должно превышать 60°C. Несоблюдение данной предосторожности может привести к сбоям в работе системы СЕНСОРНОГО УПРАВЛЕНИЯ TOUCHCONTROL.

• Размещение (Рис.1)

Электроприбор предназначен для встраивания в рабочую поверхность, как показано на отдельном рисунке.

Нанесите герметик по всему периметру (размеры для резки Рис.1B).

Закрепите электроприбор на рабочей поверхности 4 кронштейнами, входящими в комплект поставки; учитывайте толщину рабочей поверхности (Рис.1A). Если нижняя сторона прибора доступна, после установки, с нижней стороны шкафа, то необходимо смонтировать разделительную панель, при соблюдении указанных размеров (Рис.1C).

В этом нет необходимости, если прибор устанавливается под духовкой.

• Электросоединения

Перед электрическим подключением изделия проверьте следующее:

- электрический провод заземления должен быть на 2 см длиннее других проводов;
- характеристики оборудования должны соответствовать значениям на паспортной табличке, расположенной снизу рабочей панели;
- оборудование должно быть оснащено эффективным заземлением, соответствующим нормам и положениям действующего законодательства.

Заземление изделия является обязательным по закону. В случае если электробытовой прибор не оснащен кабелем, используйте этот тип:

“H05V2V2-F” для мощности до 6400 Ватт сечение кабеля должно составлять минимум 2,5 мм², а для более высокой мощности - 4 мм².

Температура провода электропитания ни в одной точке не должна превышать на 50°C температуру помещения.

Оборудование предназначено для постоянного подключения к сети электропитания, поэтому необходимо установить многополярный разъединитель с минимальным расстоянием между контактами 3 мм, соответствующий нагрузке, указанной на паспортной табличке, и действующим нормативам (желто-зеленый провод заземления не должен прерываться коммутатором).

По завершении монтажа изделия многополярный разъединитель должен быть легкодоступным.

ЭКСПЛУАТАЦИЯ И УХОД

• Уход

Удалите остатки пищи и брызги жира с поверхности панели, для этого пользуйтесь скребком, поставляемым по заказу (Рис.3). Хорошо очистите зону нагрева с помощью SIDOL, STAHLFIX или аналогичных средств и тряпки

для уборки, затем прополощите водой и вытрите чистой салфеткой. Специальным скребком (по отдельному заказу) можно легко и моментально удалить с нагреваемого участка остатки алюминиевой фольги и пластика, которые случайно попали на зону нагрева и расплавились, или остатки сахара и продуктов с высоким содержанием сахара (Рис.3). Это поможет избежать повреждения термопанели. Ни в коем случае нельзя пользоваться абразивными губками или едкими химическими чистящими средствами, например, аэрозолями для чистки духовки или пятновыводителями.

• Инструкция к эксплуатации

Использовать систему touch control для регулировки температуры нагрева плоскости, имея в виду, что чем больше цифра на указателе, тем выше температура нагрева.

• Управление (рис. 4-5-6)

A = Кнопка **ВКЛ./ВЫКЛ.**

B = Кнопка ключ

C = Кнопка +

D = Кнопка -

E = Кнопка **ВКЛ./ВЫКЛ.** кнопки ключа

F = Кнопка выбора конфорки

G = Индикатор **ВКЛ./ВЫКЛ.** двойной конфорки

I = Функция быстрого нагрева включена (**Heat up**)

L = Кнопка выбора двойной конфорки

P = Кнопка Таймер (+ / -)

Q = Дисплей конфорки

R = Дисплей Таймера

В зависимости от модели вашего изделия при первом включении варочная панель может оказаться в защитном режиме, т.е. с включенным индикатором «**Кнопка с ключом**» (**E**). Для использования варочной панели необходимо держать нажатой сенсорную кнопку **E** в течение 3 секунд вплоть до выключения индикатора.

- Изделие может быть включено при помощи сенсора включения **A**. На всех дисплеях на 10 секунд появляется ноль. Если в течение 10 сек. не будет выполнено никаких действий, варочная панель отключается.

- Конфорка может быть включена при помощи сенсоров «+» или «-» в течение 10 секунд. При использовании сенсора **D** на дисплее показывается 9, для сенсора **C** на дисплее показывается 1.

- По завершении этой операции можно выбрать настройку температуры при помощи кнопок «+» или «-».

- Конфорка может быть включена в течение 3 секунд, выбрав значение «0» при помощи сенсора **D**. Конфорка может быть также включена, выбрав одновременно сенсоры «+» и «-».

- Варочная панель может быть выключена при помощи основного сенсора включения **A**. Если все конфорки установлены на «0», варочная панель отключится в течение 10 секунд.

- Если варочная панель оснащена конфорками с расширением, включение второй зоны произойдет после того как будут выполнены следующие операции:

- СИД кнопки ключа **B** погаснет, в противном случае отключите его.

- Нажмите кнопку **A** для включения варочной панели.

- Выберите нужную конфорку и настройте мощность при помощи кнопок «+» или «-».

- После настройки мощности при помощи кнопки **L** включите двойную конфорку.

- Для отключения двойной конфорки достаточно нажать кнопку **L**.

- Если на управление будет помещен какой-либо предмет, варочная панель автоматически отключается.

При отключении какой-либо конфорки температура поверхности стекла выше 50°C, на дисплее горит индикатор «**H**» данной конфорки.

- Функция **B** блокирует варочную панель в момент нажатия этой кнопки. Например: если функция включается, когда на варочной панели включены обе зоны, программа остается заблокированной, даже при попытке включить другую конфорку. То же самое происходит, если при выключенном изделии включается эта функция, варочная панель не включается.

Для включения или отключения функции нужно держать палец на сенсоре **B** в течение нескольких секунд. Функция включается, когда загорается индикатор **E**.

Кнопка **A** может быть использована также при включенной кнопке ключе.

Heat up (Быстрый нагрев)

Эта функция нагрева позволяет поддержать максимальную температуру в зоне варки в течение определенного промежутка времени, после чего температура спадет до ранее заданного значения.

Для активации функции **нагрева** выделите конфорку, нажав на кнопку + вплоть до позиции 9. При повторном нажатии этой кнопки на дисплее (рядом с 9) на 5 сек. появится десятичное значение «*» или буква «**A**», означающие, что функция **нагрева** активна.

В течение 5 секунд необходимо выбрать нужный уровень мощности (от 1 до 8).

При выборе мощности 9, эта функция исключается.

Для отключения функции **Heat up** достаточно держать нажатой кнопку + вплоть до появления позиции 9, на дисплее отключается десятичное значение.

При включенной функции «**Heat up**» можно увеличить ранее заданное температурное значение при помощи кнопки (+).

После нагрева конфорки до заданной температуры функция «**Heat up**» автоматически отключается с коротким звуковым сигналом. Конфорка будет стабильно работать при заданном уровне мощности.

Таймер (рис. 5-6)

В зависимости от модели Вашей варочной панели она может быть оснащена функцией ТАЙМЕР.

Эта функция позволяет задать время (от 00 до 99 минут) автоматического отключения выбранной конфорки.

Принцип функционирования:

- Нажав кнопку + или – функции **P**, на дисплее таймера появляется 00.

- При помощи кнопок «+» и «-» задайте нужное время.

- Если держать нажатой кнопку + более 2 секунд, настройка будет быстрой.

- Выберите конфорку и задайте нужную температуру от 1 до 9.

- По окончании заданного времени дисплей **P** включит звуковой сигнал и замигает.

Сигнализация отключается при одновременном нажатии кнопок + и – на дисплее таймера **P**.

- Если требуется прервать функцию ТАЙМЕР до истечения заданного времени, нажмите одновременно кнопки + и -.

ФИРМА НЕ НЕСЕТ НИКАКОЙ ОТВЕТСТВЕННОСТИ ЗА УЩЕРБ, ВЫЗВАННЫЙ НЕСОБЛЮДЕНИЕМ ВЫШЕПРИВЕДЕННЫХ ПРЕДУПРЕЖДЕНИЙ.

ALLMÄNT

Läs innehållet i detta häfte noggrant, då det ger viktiga anvisningar om säkerhet vid installation, användning och underhåll. Förvara häftet för framtida konsultation. Alla operationer som rör installation/byte(elektiska anslutningar) måste utföras av specialiserad personal och i överensstämmelse med gällande normer.

SÄKERHETSFORESKRIFTER

Det är tillrådligt att använda kokkärl med platt undersida och med samma eller något större diameter än uppvärmningsytan. Använd inte kokkärl med ströv botten för att förhindra att uppvärmningsytan repas (Fig.2).

Denna apparat bör inte användas av barn eller personer som behöver övervakning. Se till att barn inte leker med apparaten.

Innan apparaten ansluts till elnätet:

- kontrollera typskylten (sitter på apparatens nedre del) för att vara säker på att spänning och effekt överensstämmer med nätets och att anslutningskontakten är av rätt typ. Rådfråga en kompetent eltekniker om du har problem.

Viktigt

- förhindra att vätskor rinner över - sänk därför värmetillförseln när du kokar eller värmer vätskor
- lämna aldrig värmeelementen påsatta med tomma kast-ruller och stekpannor eller utan kokkärl
- när du är färdig med matlagningen, stäng av vederbörligt motstånd med den kontroll som anges längre fram

Viktigt:

- **Använd inte ånga vid rengöring.**
- **Om det finns sprickor på ytan, stäng av apparaten för att undvika eventuella elektriska stötar.**
- **Utrustningen är inte avsedd för att användas av barn eller oförmögna personer, utan uppsikt av en vuxen.**
- **Kontrollera att barn inte leker med utrustningen.**

Den här apparaten överensstämmer med europadirektiv 2002/96/EG, Waste Electrical and Electronic Equipment (WEEE). Genom att försäkra sig om att den här produkten elimineras på rätt sätt, bidrar användaren till att förebygga eventuella negativa följdrikskr för miljö och hälsa.

Symbolen  på produkten eller på bifogad dokumentation indikerar att den här produkten inte ska behandlas om hushållsavfall utan ska överlämnas till lämplig avfallsstation för återvinning av elektriska och elektroniska apparater. Kasserat enligt gällande lokala normer för avfallshantering. För ytterligare information om hantering och återvinning av produkten, kontakta det lokala kontoret, uppsamlingsstation för hushållsavfall eller affären där produkten inhandlats.

INSTALLATIONSANVISNINGAR

Dessa instruktioner riktar till en specialiserad installatör och fungerar som vägledning för installation, justering och underhåll i enlighet med gällande lagar och normer.

Om en infogningsugn eller någon annan apparat ska mon-

teras direkt under spishällen av glaskeramik MÅSTE DENNA UTRUSTNING (ugn) OCH SPISHÄLLEN ISOLERAS PÅ LÄMPLIGT SÄTT, så att den värme som alstras av ugnen inte överstiger 60°C vid uppmätning som alstras nedre högra skida. Om denna säkerhetsregel inte åtföljs kan det orsaka skador på TOUCHCONTROL-systemet.

• Placering (Fig.1)

Hushållsapparaten är konstruerad för infogning i en arbetsyta, på det sätt som visas på specifik bild. Applicera tillslutningsmedel längs hela omkretsen (skärdimensioner Fig.1B). Fäst hushållsapparaten på arbetsytan med de fyra fästen som medföljer och kom ihåg att ta med arbetsytans tjocklek i beräkningen (Fig.1A). Om apparatens undre del är åtkomlig från skåpets underdel efter installationen skall en avskärmningspanel monteras enligt de indikerade avstånden (Fig.1C). Detta är inte nödvändigt i det fall en ugn installeras under apparaten.

• Elektriska anslutningar

Innan ni påbörjar de elektriska anslutningarna försäkra er om att:

- jordkabeln är 2 cm längre än de andra ledningarna;
- elanläggningen motsvarar anvisningarna på lappen som är fäst på undersidan av arbetsytan;
- elanläggningen är utrustad med jordkabel i enlighet med gällande regler och lagar i landet. Jordkabeln är obligatorisk enligt lag.

Om spishällen inte är försedd med kabel ska följande typ användas:

H05V2V2-F för effekter upp till 6 400 Watt ska kabeltvärsnittet vara minst 2,5 mm², medan för högre effekter ska kabeltvärsnittet vara 4 mm².

Kabeln får inte vid någon punkt nå en temperatur på som är 50 °C högre än rumstemperaturen.

Utrustningen är avsedd att vara permanent ansluten till elnätet och av den anledningen måste en flerpolbrytare installeras som har en öppning på minst 3 mm mellan kontaktarna och som är anpassad till effekten som anges på märkplåten och överensstämmer med gällande nationella normer (den gulgröna jordkabeln får inte avbrytas från brytaren).

När installationen av utrustningen är klar ska det vara enkelt att komma åt flerpolbrytaren.

ANVÄNDNING OCH UNDERHÅLL

• Underhåll

Avlägsna eventuella matrester och fett droppar på spisens yta med hjälp av den specielskrapa som levereras på begäran (Fig.3).

Rengör uppvärmningsytan på bästa sätt med SIDOL, STAHLFIX eller liknande produkter och en papperstrasa, skölj med vatten och torka med en ren trasa.

Avlägsna omedelbart bitar av aluminiumfolie och plastmaterial, eller sockerrester och matrester med hög sockerhalt som oaksamt smält på uppvärmningsytan, med hjälp av specielskrapan (tillbehör) (Fig.3). På detta sätt undviker du alla möjliga skador på ytan.

Använd aldrig svampar som repar eller irriterande kemiska rengöringsmedel som ugnsspray eller fläckborttagningsmedel.

• Användning

Använd peksystemet för att hitta det läge som motsvarar kokzonen. Kom ihåg att ju högre nummer du ställer in, desto varmare blir det.

• Funktion (fig. 4-5-6)

A= Knapp **ON/OFF**

B= Nyckelknapp

C= Knapp +

D= Knapp -

E= Kontrollampa **ON/OFF** nyckelknapp

F= Knapp för val av värmezon

G= Kontrollampa **ON/OFF** dubbel värmezon

I= Funktion för snabbuppvärmning är aktiv (**Heat up**)

L= Knapp för val av dubbel värmezon

P= Timerknappar (+/-)

Q= Display för värmezon

R= Timerdisplay

Beroende på modell kan spishällen vara i säkerhetsläge när den sätts på första gången, d.v.s. tänd "**Kontrollampa nyckelknapp**" (**E**). För att använda spishällen måste sensorn **E** tryckas ned i 3 sekunder tills den släcks.

- Utrustningen kan sättas på genom att trycka på startsensorn **A**. En nolla visas på alla displayer i 10 sekunder. Om inget moment utförs inom 10 sek. stängs spishällen av.

- Det går att sätta på en platta genom att trycka på sensorerna + eller - inom 10 sekunder. Om sensorn **D** trycks ned visar displayen valet **9** och om sensorn **C** trycks ned visar displayen valet **1**.

- När detta moment har utförts ska temperaturen ställas in med knapparna + eller -.

- Plattan kan stängas av genom att välja 0 med sensorn **D**. Efter 3 sekunder stängs värmezonerna av.

En platta kan dessutom stängas av genom att trycka på sensorerna + och - samtidigt.

- Spishällen kan stängas av genom att trycka på huvudstartsensorn **A**. Om alla plattorna ställs in på 0 stängs spishällen av efter 10 sekunder.

- Om spishällen är försedd med plattor med utvidgad värmezon, sätts den utvidgade värmezonerna på efter följande kontroll:

- Lysdioden för nyckelknappen **B** är släckt. Koppla från nyckelknappen i annat fall.

- Tryck på knappen **A** för att sätta på spishällen.

- Välj önskad platta och reglera effekten med knapparna + eller -.

- Efter att effekten har ställts in, tryck på knappen **L** för att sätta på den dubbla värmezonerna.

- Tryck på knappen **L** för att stänga av den dubbla värmezonerna.

- Om ett föremål placeras på reglagen, växlar spishällen automatisk över till läget **OFF**.

Om en platta sätts i läge **OFF** och glasytans temperatur är högre än cirka 50 °C, visas **H** på displayen för respektive värmezon.

- Funktionen **B** blockerar spishällens funktion vid valet. Exempel: Om funktionen sätts på medan två värmezoner är tillslagna på spishällen, förblir programmet blockerat även om du försöker sätta på ytterligare en värmezon. Även om utrustningen är avstängd och funktionen kopplas till så sätts inte spishällen på.

Håll fingret på sensorn **B** i cirka två sekunder för att sätta på eller stänga av funktionen. Funktionen är tillkopplad när kontrollamporna **E** är tända.

Knappen **A** fungerar även om nyckelknappen är tillkopplad.

Heat up (snabbuppvärmning)

Funktionen **Heat up** används för att värma upp värmezonerna till max. temperatur under en viss tid. Sedan sjunker temperaturen till ett värde som är lägre än vad som har ställts in tidigare.

Gör på följande sätt för att aktivera **Heat up**-funktionen: Välj platta genom att trycka på knappen + tills du kommer till läge 9. Genom att trycka ytterligare en gång på knappen visas en decimalpunkt på displayen (intill siffran 9) som indikerar att funktionen **Heat up** är aktiverad.

Välj önskad effektnivå inom 5 sekunder (mellan 1 och 8).

Om effekten 9 väljs kopplas funktionen från.

För att koppla från funktionen **Heat up** är det bara att trycka på knappen + och hålla den nedtryckt tills du kommer till läge 9. Decimalpunkten försvinner på displayen.

När funktionen **Heat up** är tillkopplad går det att öka tidigare inställd temperaturnivå genom att trycka på knappen +.

När värmezonerna har värmts upp till vald temperatur kopplas funktionen **Heat up** från automatiskt och en ljudsignal hörs. Värmezonerna fungerar stabilt med inställd effektnivå.

Timer (fig. 5-6)

Beroende på modell kan din spishäll vara försedd med funktionen **TIMER**.

Med denna funktion kan du bestämma en tid (från 00 till 99 minuter) för att stänga av vald värmezon automatiskt.

Funktion:

- Genom att trycka på knappen + eller - för funktionen **P**, visas **00** på timerns display.

- Använd knapparna + och - för att ställa in önskad tid.

- Om knappen + trycks ned i mer än 2 sek ändras tiden snabbare.

- Välj värmezon och ställ in önskad temperatur från **1** till **9**.

- När tiden har programmerats hörs en ljudsignal och displayen **P** börjar blinka.

Ljudsignalen kan stängas av genom att trycka ned knapparna + och - samtidigt för timerns display **P**.

- Om du vill avbryta funktionen **TIMER** innan fastställd tid, tryck ned knapparna + och - samtidigt.

TILLVERKAREN FRÅNSÄGER SIG ALLT ANSVAR FÖR EVENTUELLA SKADOR SOM ORSAKTS P.G.A. ATT OVANSTÄENDE INSTRUKTIONER INTE RESPEKTERATS.

ЗАГАЛЬНІ ЗВЕДЕННЯ

Уважно ознайомтеся зі змістом цього довідника, у якому викладена важлива інформація з техніки безпеки при установці, експлуатації і техобслуговуванні приладів. Збережіть довідник для наступного ознайомлення в разі потреби. Всі операції, що відносяться до встановлення/заміни (електричні єднання) мають виконуватися фахівцями у відповідності до діючих норм.

ІНСТРУКЦІЯ З БЕЗПЕКИ

Рекомендовані місткості з плоским дном, що мають діаметр, який дорівнює зоні нагрівання або перевищує її. Не використовуйте місткості із шорсткуватими та деформованими днищами, щоб не подрядати термічну поверхню плити (Мал.2). Не передбачена експлуатація даного електропобутового приладу дітьми або особами, за якими необхідний догляд. Стежте, щоб діти не грали з приладом.

Перед підключенням моделі до мережі електроживлення:

- перевірте заводську табличку з даними (розташовану позаду приладу), щоб переконатися, що напруга і потужність відповідають напрузі і потужності в мережі, а сполучне гніздо їм підходить. У випадку сумнівів проконсультуйтеся з кваліфікованим електриком.

Важливо

- уникайте виходу рідини, у зв'язку з цим для кип'ятіння і підігрівання рідин потрібно зменшити теплоподачу.
- ніколи не залишайте включені зони нагрівання порожніми або з невикористовуваним посудом або без місткостей.
- закінчивши готування, виключите відповідний резистор за допомогою зазначеної нижче команди.

Увага :

- **Не користуйтеся паровими очищувачами.**
- **У випадку, якщо поверхня накрилася, вимкніть прилад, щоб уникнути електричного удару.**
- **Не передбачене безконтрольне використання приладу з боку дітей та недієздатних осіб**
- **Забороняйте дітям гратися з приладом**

Даний пристрій маркований у відповідності до Європейської Директиви 2002/96/ЕС, Електричне та електронне обладнання, що підлягає утилізації (WEEE). Перевідившись самому, що продукт утилізується належним чином, споживач також робить свій внесок щодо попередження потенційних негативних наслідків для довкілля та здоров'я людини.

Символ  на виробі або супровідній документації означає, що до даного продукту не можуть застосовуватися норми як до побутових відходів, але він має бути доставлений у відповідний пункт для збору для утилізації електричної та електронної апаратури. Керуйтеся відповідними місцевими нормами щодо утилізації відпрацьованих матеріалів. Для подальшої інформації про обробку, відновлення й рециркулювання цього виробу, зверніться до відповідного місцевого відділу, служби по збиранню побутових відпрацьованих матеріалів або торговельної точки, де був придбаний даний виріб.

ІНСТРУКЦІЇ З УСТАНОВКИ

Дійсні інструкції призначені для користування кваліфікованими фахівцями з установки і служать довідником при установці, настроюванні і техобслуговуванні приладів, відповідно до положень законодавства і діючих нормативів техніки безпеки.

У випадку, якщо духовка, що вбудовується, або інший прилад, що генерує тепло, монтується безпосередньо під робочою поверхню зі склокераміки, НЕОБХІДНО, ЩОБ ЦЕЙ ПРИЛАД (духовка) І РОБОЧА ПОВЕРХНЯ ЗІ СКЛОКЕРАМІКИ БУЛИ НАЛЕЖНИМ ЧИНОМ ІЗОЛЬОВАНІ, так щоб виділюване духовкою тепло, вимірюване праворуч на дні робочої поверхні, не перевищувало 60°C. Недотримання цих запобіжних заходів може привести до неправильного функціонування системи TOUCHCONTROL.

•Розміщення (мал.1)

Електропобутовий прилад призначається для вбудовування в робочу поверхню, як це показано на спеціальному малюнку. Слід забезпечити замазку по всьому периметру (розміри вирізу представлені на Мал.1В). Зафіксувати електропобутовий прилад на робочій поверхні за допомогою 4 підставок, з огляду на товщину самої робочої поверхні (Мал.1А). Якщо після монтажу нижня частина плити може бути досягнута через нижню частину кухонних меблів, необхідно установити розділову панель з дотриманням зазначених відстаней (Мал.1С). Якщо прилад розміщується під духовкою, в цьому немає необхідності.

•Електричні з'єднання

Перед виконанням електричних з'єднань треба пересвідчитися, що:

- електричний кабель для заземлення є на 2 см довшим за інші кабелі;
- характеристики установки є такими, що відповідають даним в заводській табличці на нижній частині робочої поверхні;
- установка забезпечена ефективним заземленням, у відповідності до всіх норм та діючих законів. Заземлення є обов'язковим згідно законодавства. Якщо електропобутовий прилад не оснащений шнуром, використовуйте тип:

“H05V2V2-F” для потужності до 6400 Вт, перетин проводу має бути не меншим за 2,5 мм², а для більшої потужності він має становити 4 мм²

Слідкуйте, щоб температура шнуру, в будь-якій його частині, не досягала б температури на 50°C вище за температуру навколишнього середовища. Прилад потребує під'єднання до електричної мережі, здійсніть його через двополюсний вимикач з мінімальною відстанню у 3 мм між контактами, який розрахований на навантаження, вказане в заводській табличці і який відповідає всім діючим нормам (провідник заземлення жовтий/зелений не може перериватися перемикачем).

Закінчивши установку обладнання, переконайтеся, що двополюсний вимикач залишається доступним.

ЕКСПЛУАТАЦІЯ І ТЕХОБСЛУГОВУВАННЯ

• Техобслуговування

Забрати з поверхні залишки їжі і краплі олії за допомогою спеціального шкрєбка, що поставляється по запиті (Мал.3).

Зробити ретельне очищення ще теплою поверхні з використанням SIDOL, STAHLFLI або схожих продуктів, і

м'яких паперових серветок, після чого обполоскати її водою і протерти сухою тканиною.

Алюмінієва фольга, пластмаса або синтетичні матеріали, цукор або продовольчі продукти з високим його змістом, плавляться на робочій поверхні і повинні бути негайно вилучені шкребком (опціональне постачання), поки поверхня ще тепла (Мал.3). Таким чином можна уникнути нанесення збитку поверхні плити.

Ні в якому разі не використовуйте абразивні мочалки або агресивні хімічні миючі засоби, такі як розпилювачі для плити або плямовивідники.

• Експлуатація

Використовуйте систему touch control: позиції визначають потреби нагрівання при готуванні - більшому номерів відповідіє більша теплоподача.

• Робота (мал.4-5-6)

A = Кнопка **ON/OFF (Ввімкн/Вимкн)**

B = Кнопка ключа

C = Кнопка +

D = Кнопка -

E = Індикаторна лампа **ON/OFF(Ввімкн/Вимкн)** кнопки ключа

F = Кнопка вибору зони готування їжі

G = Кнопка **ON/OFF (Ввімкн/Вимкн)** подвійної зони готування їжі

I = Функція ввімкнення швидкого нагріву (Heat up)

L = Кнопка вибору подвійної зони

P = Кнопки таймеру (+ / -)

Q = Дисплей зони готування їжі

R = Дисплей таймера

Залежно від моделі вашої варильної поверхні, при першому ввімкненні вона може знаходитися в положенні безпеки, тобто з запаленою **"Індикаторною лампою кнопки ключа"** (E). Щоб розпочати користування поверхнею тримайте натиснутою сенсорну кнопку E впродовж 3 секунд, доки вона згасне.

- Пристрій можна ввімкнути, шляхом натискання на сенсорну кнопку запуску A. На всіх дисплеях на 10 секунд з'являється нуль. Якщо протягом 10 секунд не була виконана жодна операція, варильна поверхня гасне.

- Можна включити бажану конфорку, активуючи сенсорні кнопки "+" або "-" протягом 10 секунд. Якщо Ви використовуєте сенсорну кнопку D, дисплей покаже вибір 9, якщо Ви використовуєте сенсорну кнопку C, на дисплеї з'явиться вибір 1.

- Після виконання цієї операції можна вибрати регулювання температури за допомогою кнопок "+" або "-".

- Конфорку можна вимкнути, шляхом вибору "0" за допомогою сенсорної кнопки D, через 3 секунди варильна зона гасне.

Існує також можливість вимкнення конфорки, шляхом одночасного натискання на сенсорні кнопки "+" і "-".

- Варильна поверхня може бути вимкнена шляхом натискання на сенсорну кнопку запуску A. Якщо всі конфорки встановлені на "0", варильна поверхня згасне через 10 секунд.

- У разі, коли варильна поверхня має конфорки з розширенням, включення другої зони відбувається після перевірки того, що:

- Світлодіод кнопки ключа B згас, в іншому випадку, вимкніть його.

- Натисніть кнопку A, щоб включити варильну поверхню.

- Виберіть бажану конфорку і задайте потужність за допомогою кнопок "+" або "-".

- Після того, як була задана потужність, натисніть на кнопку L, щоб активувати подвійну зону.

- Щоб вимкнути подвійну зону, досить натиснути на кнопку L.

- У випадку, якщо якийсь предмет буде поставлений на кнопки управління, варильна поверхня автоматично перейде у режим вимкнення OFF.

Якщо конфорка встановлена на режим вимкнення OFF, а температура скляної поверхні перевищує 50° над нею, на дисплеї з'явиться сигналізація у вигляді "H" в даному місці варильної зони.

- функція B блокує роботу варильної поверхні у момент вибору. Наприклад, якщо функція буде активізована, тоді як на варильній поверхні ввімкнено дві зони, програма залишається заблокованою, навіть, якщо спробувати ввімкнути іншу зону. Те саме ж відбувається, якщо прилад вимкнено і дану функцію активізовано: варильно поверхню не буде ввімкнено.

Щоб активізувати або дезактивувати її, потрібно утримувати палець на сенсорній кнопці B протягом близько двох секунд. Функція активна, коли горить індикаторна лампа E.

З активною кнопкою ключа кнопка A також працюватиме у будь-якому випадку.

Heat up (Швидке нагр)

За допомогою функції швидкого нагрівання Heat up можна задати для зони готування їжі максимальну температуру на деякий час, після завершення цього часу температура знизиться до вибраного нижчого значення.

Для увімкнення функції Heat up виберіть конфорку, натискаючи на кнопку + до положення 9, ще раз натисніть на кнопку, на дисплеї (поряд з 9) з'явиться на 5 секунд десятична точка " ." або літера "A", це означає, що функція швидкого нагрівання "Heat up" є активною.

Протягом 5 секунд необхідно вибрати необхідний рівень потужності (між 1 і 8).

Якщо вибирати потужність 9, функція буде анульована.

Щоб відключити функцію швидкого нагрівання Heat up, досить натиснути на + і утримувати її натиснутою до появи 9, при цьому зникає десятична точка на дисплеї.

Коли функція швидкого нагрівання "Heat up" активна, можна збільшувати раніше вибраний рівень температури, натискаючи на кнопку (+).

Як тільки варильна зона досягне вибраної температури, функцію швидкого нагрівання "Heat up" буде вимкнено автоматично, при цьому подаватиметься звуковий сигнал. Зона готування їжі стабільно працюватиме на встановленому рівні потужності.

Таймер (мал.5-6)

Залежно від моделі вашої варильної поверхні, вона може бути забезпечена функцією Таймера.

Ця функція дозволяє встановити час (від 00 до 99 хвилин) для автоматичного вимкнення вибраної зони готування їжі.

Робота:

- При натисканні на кнопку + або - функції P на дисплеї таймера з'являться 00.

- За допомогою кнопок "+" і "-" задайте бажаний час.

- Якщо кнопку + утримувати натиснутою більше 2 секунд, крок настройки буде прискорено.

- Виберіть зону готування їжі і встановіть бажану температуру від 1 до 9.

- Після закінчення запрограмованого часу, дисплей P почне видавати акустичний сигнал і блимати.

Сигналізація можна вимкнути шляхом одночасного натискання на кнопки + і - дисплея таймера P

- Якщо необхідно передчасно перервати функцію ТАЙМЕР, натисніть одночасно на кнопки + і -.

КОМПАНІЯ ЗНИМАЄ ІЗ СЕБЕ ВСЯКУ ВІДПОВІДАЛЬНІСТЬ ЗА МОЖЛИВІ ЗБИТКИ, ВИКЛИКАНІ НЕДОТРИМАННЯМ ВИЩЕВКАЗАНИХ ПОПЕРЕДЖЕНЬ

VŠEOBECNÉ UPOZORNENIA

Popozorne preštudovať obsah tohto návodu, pretože poskytuje dôležité informácie týkajúce sa bezpečnosti inštalácie, chodu a údržby. Uchovať návod pre ďalšie potreby. Všetky operácie spojené s inštaláciou/výmennou (zapojenie na elektrickú sieť) musia byť vykonané špecializovanými pracovníkmi v súlade s platnými predpismi.

BEZPEČNOSTNÉ UPOZORNENIA

Odporúčame používanie nádob s plochým dnom, ktorých priemer je rovnaký alebo len mierne väčší ako zohrievaná plocha. Nepoužívať nádoby s drsným podkladom, aby sa predišlo poškrabaniu povrchu tepelnej plochy (Obr. 2). Toto zariadenie nie je vhodné na používanie zo strany detí alebo osôb, ktoré vyžadujú dohľad. Dbajte na to, aby sa s ním nehrali deti.

Pred pripojením daného modelu zariadenia k elektrickému rozvodu:

- skontrolujte identifikačný štítok (umiestnený v spodnej časti zariadenia), aby ste sa uistili o tom, že napätie a výkon odpovedajú hodnotám rozvodu a že elektrická zásuvka odpovedá predpisom. V prípade pochybností sa obráťte na kvalifikovaného elektrikára.

Dôležité

- predchádzať pretekaniu tekutín, preto pri ich varení a ohrievaní znížiť prívod tepla
- nenechávať zapnuté ohrievacie články s položenými prázdnyimi hrncami a panvicami alebo bez nádob
- po ukončení varenia vypnúť príslušný rezistor prostredníctvom nasledovne uvedeného ovládania

Upozornenie:

- **Nepoužívať čistič na paru.**
- **V prípade poškodeného povrchu vypnúť zariadenie, aby nedošlo k prípadným zásahom elektrickým prúdom.**
- **Zariadenie nebolo navrhnuté pre použitie deťmi alebo nesvojprávnymi osobami bez dozoru.**
- **Skontrolujte, či sa deti nehrajú so zariadením.**

Toto zariadenie je označené v súlade s Európskou smernicou 2002/96/ES Waste Electrical and Electronic Equipment (WEEE). Uistením sa o správnom spôsobe likvidácie tohto výrobku sa užívateľ podieľa na predchádzaní možným negatívnym následkom pre životné prostredie a pre zdravie.

Symbol  na výrobku alebo v dokumentácii, ktorá je k nemu priložená, poukazuje na to, že s týmto výrobkom nesmie byť narábané ako s domovým odpadom, ale musí byť odovzdaný do vhodnej zberne pre recykláciu elektrických a elektronických zariadení. Je potrebné sa ho zbaviť v súlade s miestnymi predpismi pre likvidáciu odpadu. Za účelom získania podrobnejších informácií týkajúcich sa spracovania, opätovného použitia a recyklácie tohoto výrobku sa obráťte na vhodný úrad s miestnou pôsobnosťou, službu zberu domového odpadu alebo obchod, kde bol tento výrobok zakúpený.

NÁVOD NA INŠTALÁCIU

Tento návod je určený špecializovaným inštalátorom a slúži ako príručka na inštaláciu, reguláciu a údržbu v súlade s platnými zákonmi a predpismi.

Ak sa jedná o vstavanú trúbu alebo o akékoľvek zariadenie, ktoré vytvára teplo, toto zariadenie musí byť namontované priamo pod dosku na varenie v sklokeramike. **JENEVYHNUTNÉ, ABY TOTO ZARIADEENIE (TRÚBA NA PEČENIE) A DOSKA NA VARENIE V SKLOKERAMIKE BOLI NÁLEŽITE ODIZOLOVANÉ** tak, aby teplo vytvárané trúbou a merané na pravej zadnej strane dosky na varenie nepresiahlo 60 °C. Nerešpektovanie tejto podmienky by mohlo spôsobiť chybné fungovanie systému **TOUCHCONTROL**.

• Umiestnenie (Obr. 1)

Elektrický spotrebič pre domácnosť je zrealizovaný na vsadenie do pracovnej dosky, tak ako je to znázornené na obrázku. Umiestniť fixujúcu hmotu pozdĺž celého obvodu (rozmery Obr. 1B).

Upevniť elektrosotrebič na pracovnú dosku prostredníctvom 4 podpier, rešpektujúc pri tom jej hrúbku (Obr. 1A). Ak by bola po inštalácii spodná časť spotrebiča prístupná zo spodnej časti kuchynského nábytku, je nevyhnutné namontovať oddel'ujúci panel, rešpektujúc pri tom vyznačené odstupy (Obr. 1C). Toto nie je potrebné v prípade inštalácie pod rúrou.

• Zapojenie na elektrickú sieť

Pred vykonaním elektrického zapojenia sa uistite, že:

- elektrický kábel uzemnenia je o 2 cm dlhší ako ostatné káble;
- rozvod je v súlade s požiadavkami uvedenými na identifikačnom štítku umiestnenom na spodnej strane pracovnej plochy.
- rozvod je vybavený funkčným uzemnením, odpovedajúcim platným normám a zákonným nariadeniam.

Uzemnenie je povinné a táto povinnosť vyplýva zo zákona. V prípade, keď domáci elektrosotrebič nie je vybavený káblom, použite kábel typu: **"H05V2V2-F"** pre výkon až do 6400 Watt s minimálnym prierezom vodičov 2.5 mm²; pre vyššie výkony je potrebné použiť kábel s prierezom vodičov 4 mm². Teplota nesmie v žiadnom mieste presiahnuť hodnotu o 50°C vyššiu ako je teplota prostredia.

Zariadenie je určené pre trvalé pripojenie k elektrickej sieti a preto je potrebné medzi spotrebič a elektrickú sieť zapojiť omnipolárny vypínač s minimálnou vzdialenosťou kontaktov 3mm, vhodný pre záťaž uvedenú na štítku a odpovedajúci platným normám (žltozelený zemniaci vodič nesmie byť prerušený prepínačom).

Po ukončení inštalácie zariadenia musí byť omnipolárny vypínač ľahko prístupný.

PREVÁDZKOVANIE A ÚDRŽBA

• Údržba

Odstrániť prípadné zvyšky jedla a kvapky masti z povrchu vymedzeného na varenie používajúc pri tom špeciálnu škrabku dodanú na požiadanie (Obr.3).

Čo najlepším spôsobom vyčistiť zohrievanú plochu používajúc pri tom SIDOL, STAHLFIX alebo podobné prípravky

a papierovú utierku, následne opláchnuť vodou a utrieť čistou utierkou.

Prostredníctvom špeciálnej škrabky (dodanej na požiadanie) ihneď odstrániť zo zahrievanej plochy určenej na varenie fragmenty hliníkových fólií a plastických materiálov, ktoré sa nedopatrením roztavili a zvyšky cukru alebo jedál s vysokým obsahom cukru (Obr.3). Týmto spôsobom sa zabráni prípadnému poškodeniu povrchu pracovnej plochy. V žiadnom prípade sa nesmú používať hubky s drsným povrchom alebo dráždivé chemické čistiace prostriedky ako sú spreje na čistenie trúb alebo prípravky na čistenie škvŕn.

• **Prevádzkovanie**

Používať systém touch control týkajúci sa nastavenia tej polohy, ktorá vyhovuje potrebam varenia, majúci pri tom na mysli že, čím je vyššie nastavené číslo, tým väčší bude výdaj tepla.

• **Činnosť (obr.4-5-6)**

A= Tlačidlo **ZAPNÚT/VYPNÚT**

B= Tlačidlo so symbolom kľúča

C= Tlačidlo +

D= Tlačidlo -

E= Kontrolka **ZAPNUTÉ/VYPNUTÉ** tlačidla so symbolom kľúča

F= Tlačidlo voľby varnej zóny

G= Kontrolka **ZAPNUTÉ/VYPNUTÉ** dvojitej varnej zóny

I = Funkcia Rýchleho ohrevu aktivovaná (**Heat up**)

L= Tlačidlo voľby dvojitej zóny

P= Tlačidlá Časovača (+ / -)

Q= Displej varnej zóny

R= Displej Časovača

V závislosti od modelu, ktorý vlastníte, by sa pri prvom zapnutí mohla varná doska nachádzať v bezpečnostnom stave, to znamená s rozsvietenou „**kontrolkou tlačidla s kľúčom**“ (**E**). Ak chcete dosku používať, je potrebné držať stlačený snímač **E** po dobu 3 sekúnd, až kým kontrolka nezhasne.

- Zariadenie môže byť zapnuté voľbou senzoru uvedenia do chodu **A**. Na displeji sa na 10 sekúnd zobrazí nula. Ak v priebehu 10 sekúnd nebude vykonaná žiadna operácia, varná doska sa vypne.

- Aktiváciou senzorov „+“ alebo „-“ v priebehu 10 sekúnd je možné zapnúť jednu platňu. Počas použitia senzoru **D** bude na displeji zobrazená voľba **9**, zatiaľ čo pri použití senzoru **C** bude displej zobrazovať voľbu **1**.

- Po vykonaní tejto operácie je možné nastaviť požadovanú teplotu tlačidlami „+“ alebo „-“

- Platňu je možné vypnúť voľbou „0“ so senzorom **D**, po 3 sekundách sa varná zóna vypne.

- Platňu je možné vypnúť aj súčasným stlačením senzorov „+“ a „-“.

- Platňu je možné vypnúť voľbou hlavného senzora **A**. Keď je na všetkých platniach zvolená „0“, varná doska sa vypne po 10 sekundách.

- V prípade, keď je varná doska vybavená platňami s rozšírením, druhá zóna sa zapne nasledovne:

- LED tlačidlo so symbolom kľúča **B** musí byť zhasnuté - ak tomu tak nie je, je potrebné ho vypnúť.

- Zapnite dosku stlačením tlačidla **A**.

- Zvoľte požadovanú platňu a zvoľte výkon tlačidlami „+“ alebo „-“.

- Po nastavení výkonu zvoľte tlačidlo **L**, čím aktivujete dvojitzónu.

- Pre zrušenie dvojitej zóny stačí stlačiť tlačidlo **L**.

- V prípade, keď bude na ovládacie prvky položený nejaký

predmet, varná doska sa automaticky prepne do polohy **VYPNUTÉ**.

Keď dôjde k prepnutiu platne do polohy **VYPNUTÉ** a teplota povrchu skla je vyššia ako približne 50°C, na displeji príslušnej varnej zóny sa objaví svetelná signalizácia „**H**“.

- funkcia **B** zablokuje činnosť dosky okamžite po jej zvolení. Napr.: Keď dôjde k aktivácii funkcie s dvoma zapnutými zónami, program zostane zablokovaný aj pri pokuse o zapnutie ďalšej zóny. K rovnakej reakcii dôjde aj v prípade, keď bude aktivovaná funkcia pri vypnutí zariadení - varná doska nebude zapnutá.

Za účelom jej aktivácie alebo zrušenia jej činnosti je potrebné držať palec nad senzorom **B** približne na dobu dvoch sekúnd. Funkcia je aktívna len v prípade, keď je rozsvietená kontrolka **A**.

Tlačidlo **A** funguje rovnako aj v prípade aktivácie tlačidla so symbolom kľúča.

Heat up (Rýchly ohrev)

Funkcia **Heat up** umožňuje mať varnú zónu na maximálnej teplote po istú dobu, po jej uplynutí teplota klesne na nižšiu zvolenú hodnotu.

Aktivácia funkcie **Heat up** sa vykonáva voľbou platne stlačením tlačidla + až po zobrazenia úrovne 9. Ďalším stlačením tlačidla sa na displeji (vedľa 9) objaví na 5 sek. desatinná bodka „.“ alebo písmeno „**A**“, upozorňujúce na aktiváciu funkcie „**Heat up**“.

Do 5 sekúnd je potrebné zvoliť požadovanú úroveň výkonu (od 1 do 8).

Pri voľbe výkonu 9 dôjde k zrušeniu funkcie.

Pre zrušenie funkcie **Heat up** zvoľte tlačidlo + a držte ho stlačené, až kým sa nezobrazí úroveň 9 a nezruší sa zobrazenie desatinnej bodky na displeji.

Keď je funkcia „**Heat up**“ aktívna, je možné zvýšiť vopred zvolenú úroveň teploty stlačením tlačidla (+).

Potom ako varná zóna dosiahne zvolenú teplotu, funkcia „**Heat up**“ bude automaticky zrušená, a jej zrušenie bude sprevádzané **PÍPNUTÍM**. Varná zóna bude stabilne fungovať na nastavenej úrovni výkonu.

Časovač (obr.5-6)

Niektoré modely, sú vybavené funkciou ČASOVAČA.

Tato funkcia umožňuje určiť dobu (od 00 do 99 minút) automatického vypnutia zvolenej varnej zóny.

Činnosť:

- Voľbou tlačidla + alebo - funkcie **P** sa na displeji časovača zobrazí **00**.

- S použitím tlačidiel „+“ a „-“ nastavte požadovanú dobu.

- Keď bude tlačidlo + stlačené dlhšie ako 2 sek. aktivuje sa na rýchle nastavovanie.

- Zvoľte varnú zónu a nastavte požadovanú teplotu od **1** do **9**.

- Po uplynutí nastavenej doby začne displej **P** vydávať akustický signál a blikať.

Je možné ho zrušiť súčasným stlačením tlačidiel + a - displeja časovača **P**.

- Ak si želáte prerušiť funkciu ČASOVAČA pred uplynutím nastavenej doby, stlačte súčasne tlačidlá + a -.

VÝROBCA NENESIE ŽIADNU ZODPOVEDNOSŤ ZA PRÍPADNÉ ŠKODY SPÔSOBENÉ NEDODRŽIAVANÍM HOREUVEDENÝCH UPOZORNENÍ



3LIP0195